

GENUS PREMIUM EVO HP

IT - Manuale d'uso per l'utente

ES - Manual de Usuario

PT - Manuale de utilização para o usuário

Mode d'emploi pour l'utilisateur

User's manual

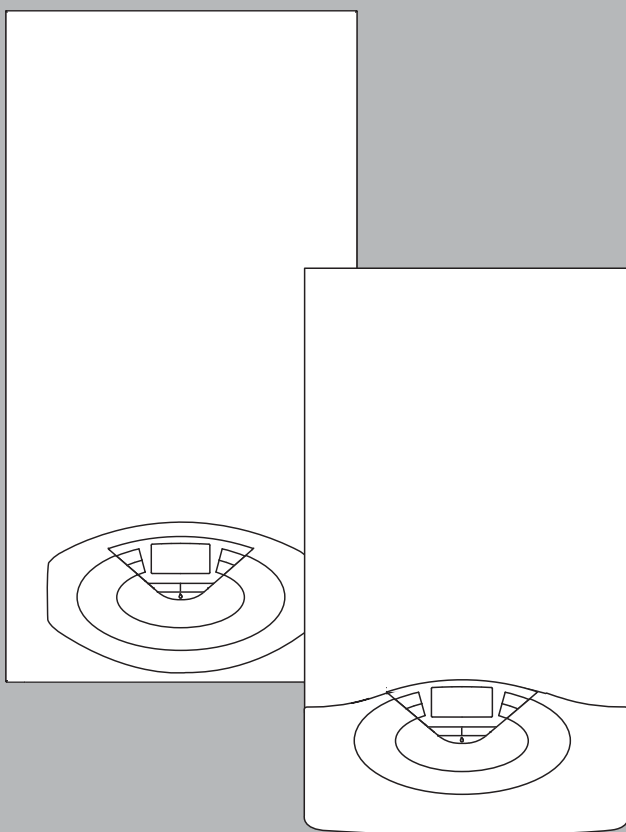

CALDAIA MURALE
A CONDENSAZIONE

CALDERA MURAL A GAS
A CONDENSACIÓN

CALDEIRA MURAL A GÁS
DE CONDENÇAÇÃO

WALL-HUNG CONDENSING
GAS BOILER HP

CHAUDIÈRE MURALE GAZ
À CONDENSATION

**GENUS PREMIUM
EVO HP**

45/65/85/100/115/150

manuale d'uso

*Egregio Signore,
desideriamo ringraziarLa per aver preferito nel suo acquisto la caldaia di ns. produzione. Siamo certi di averLe fornito un prodotto tecnicamente valido. Questo libretto è stato preparato per informarLa, con avvertenze e consigli, sulla sua installazione, il suo uso corretto e la sua manutenzione per poterne apprezzare tutte le qualità.
Conservi con cura questo libretto per ogni ulteriore consultazione.
Il nostro servizio tecnico di zona rimane a Sua completa disposizione per tutte le necessità.*

GARANZIA

Per beneficiare della garanzia è necessario contattare il Centro Assistenza ARISTON di zona entro 3 mesi dalla data di installazione della caldaia.

Verificato il buon funzionamento della caldaia, il Centro Assistenza ARISTON Le fornirà tutte le informazioni per il suo corretto utilizzo e procederà all'attivazione della Garanzia **ARISTON** consegnandole copia dell'apposita cartolina.

Per avere il numero di telefono del **Centro Assistenza** più vicino può chiamare il Numero Unico **199.111.222**.



Funzione Auto

Consente alla caldaia di adattarsi alle condizioni ambientali interne ed esterne all'abitazione scegliendo la temperatura ottimale di mandata all'impianto, garantendo così un risparmio energetico, che può arrivare oltre il 15%, nel caso di sostituzione di una vecchia caldaia a bassa efficienza, e riducendo notevolmente l'usura dei componenti.

Marcatura CE

Il marchio CE garantisce la rispondenza dell'apparecchio alle seguenti direttive:

- **2009/142/CEE** - relativa agli apparecchi a gas
- **2004/108/EC** - relativa alla compatibilità elettromagnetica
- **92/42/CEE** - relativa al rendimento energetico
- **2006/95/EC** - relativa alla sicurezza elettrica

Il presente libretto insieme al manuale "Istruzioni tecniche per l'installazione e la manutenzione" costituisce parte integrante ed essenziale del prodotto. Entrambi vanno conservati con cura dall'utente e dovranno sempre accompagnare la caldaia anche in caso di sua cessione ad altro proprietario o utente e/o di trasferimento su altro impianto.

Leggere attentamente le istruzioni e le avvertenze contenute nel presente libretto e nel manuale di installazione e manutenzione in quanto forniscono importanti indicazioni riguardanti la sicurezza di installazione, d'uso e di manutenzione.

Questo apparecchio serve a produrre acqua calda per uso domestico.

Deve essere allacciato ad un impianto di riscaldamento e ad una rete di distribuzione di acqua calda sanitaria compatibilmente alle sue prestazioni ed alla sua potenza.

È vietata l'utilizzazione per scopi diversi da quanto specificato. Il costruttore non è considerato responsabile per eventuali danni derivanti da usi impropri, erronei ed irragionevoli o da un mancato rispetto delle istruzioni riportate sul presente libretto.

Il tecnico installatore deve essere abilitato all'installazione degli apparecchi per il riscaldamento secondo la Legge n.46 del 05/03/1990 ed a fine lavoro deve rilasciare al committente la dichiarazione di conformità

L'installazione, la manutenzione e qualsiasi altro intervento devono essere effettuate nel rispetto delle norme vigenti e delle indicazioni fornite dal costruttore.

In caso di guasto e/o cattivo funzionamento spegnere l'apparecchio, chiudere il rubinetto del gas e non tentare di ripararlo ma rivolgersi a personale qualificato.

Eventuali riparazioni, effettuate utilizzando esclusivamente ricambi originali, devono essere eseguite solamente da tecnici qualificati. Il mancato rispetto di quanto sopra può compromettere la sicurezza dell'apparecchio e fa decadere ogni responsabilità del costruttore. Nel caso di lavori o manutenzioni di strutture poste nelle vicinanze dei condotti o dei dispositivi di scarico dei fumi e loro accessori, spegnere l'apparecchio e a lavori ultimati far verificare l'efficienza dei condotti o dei dispositivi da personale tecnico qualificato.

In caso di inutilizzo prolungato della caldaia è necessario:

- togliere l'alimentazione elettrica portando l'interruttore esterno in posizione "OFF";
- chiudere i rubinetti del gas, dell'impianto termico e dell'impianto sanitario;
- svuotare l'impianto termico e sanitario se c'è pericolo di gelo.

In caso di disattivazione definitiva della caldaia far eseguire le operazioni da personale tecnico qualificato.

Per la pulizia delle parti esterne spegnere la caldaia e portare l'interruttore esterno in posizione "OFF".

Non utilizzare o conservare sostanze facilmente infiammabili nel locale in cui è installata la caldaia.

Conforme al DM 174 del 06-04-2004 in attuazione della Direttiva Europea 98/83 CE relativa alla qualità delle acque

Norme di sicurezza

Legenda simboli:



Il mancato rispetto dell'avvertenza comporta rischio di lesioni, in determinate circostanze anche mortali, per le persone



Il mancato rispetto dell'avvertenza comporta rischio di danneggiamenti, in determinate circostanze anche gravi, per oggetti, piante o animali

Non effettuare operazioni che implicino l'apertura dell'apparecchio.



Folgorazione per presenza di componenti sotto tensione. Lesioni personali per ustioni per presenza di componenti surriscaldati o per ferite per presenza di bordi e protuberanze taglienti.

Non effettuare operazioni che implicino la rimozione dell'apparecchio dalla sua installazione.



Folgorazione per presenza di componenti sotto tensione.



Allagamenti per perdita acqua dalle tubazioni scollegate. Esplosioni, incendi o intossicazioni per perdita gas dalle tubazioni scollegate.

Non danneggiare il cavo di alimentazione elettrica.



Folgorazione per presenza di fili scoperti sotto tensione.

Non lasciare oggetti sull'apparecchio.



Lesioni personali per la caduta dell'oggetto a seguito di vibrazioni.



Danneggiamento dell'apparecchio o degli oggetti sottostanti per la caduta dell'oggetto a seguito di vibrazioni.

Non salire sull'apparecchio.



Lesioni personali per la caduta dell'apparecchio



Danneggiamento dell'apparecchio o degli oggetti sottostanti per la caduta dell'apparecchio a seguito del distacco dal fissaggio.

Non salire su sedie, sgabelli, scale o supporti instabili per effettuare la pulizia dell'apparecchio.



Lesioni personali per la caduta dall'alto o per cesoiamento (scale doppie).

Non effettuare operazioni di pulizia dell'apparecchio senza aver prima spento l'apparecchio, e portato l'interruttore esterno in posizione OFF.



Folgorazione per presenza di componenti sotto tensione.

Non utilizzare insetticidi, solventi o detersivi aggressivi per la pulizia dell'apparecchio.



Danneggiamento delle parti in materiale plastico o verniciate.

Non utilizzare l'apparecchio per scopi diversi da quello di un normale uso domestico.



Danneggiamento dell'apparecchio per sovraccarico di funzionamento.

Danneggiamento degli oggetti indebitamente trattati.

Non fare utilizzare l'apparecchio da bambini o persone inesperte.



Danneggiamento dell'apparecchio per uso improprio.

Nel caso si avverta odore di bruciato o si veda del fumo fuoriuscire dall'apparecchio, togliere l'alimentazione elettrica, chiudere il rubinetto principale del gas, aprire le finestre ed avvisare il tecnico.



Lesioni personali per ustioni, inalazione fumi, intossicazione.

Nel caso si avverta forte odore di gas, chiudere il rubinetto principale del gas, aprire le finestre ed avvisare il tecnico.



Esplosioni, incendi o intossicazioni.

L'apparecchio non è destinato a essere utilizzato da persone (bambini compresi) le cui capacità fisiche, sensoriali o mentali siano ridotte, oppure con mancanza di esperienza o di conoscenza, a meno che esse abbiano potuto beneficiare, attraverso l'intermediazione di una persona responsabile della loro sicurezza, di una sorveglianza o di istruzioni riguardanti l'uso dell'apparecchio.

I bambini devono essere sorvegliati per sincerarsi che non giochino con l'apparecchio

manuale d'uso

ATTENZIONE

L'installazione, la prima accensione, le regolazioni di manutenzione devono essere effettuate, secondo le istruzioni, esclusivamente da personale qualificato.

Un'errata installazione può causare danni a persone, animali o cose, nei confronti dei quali il costruttore non è considerato responsabile.

Pannello comandi

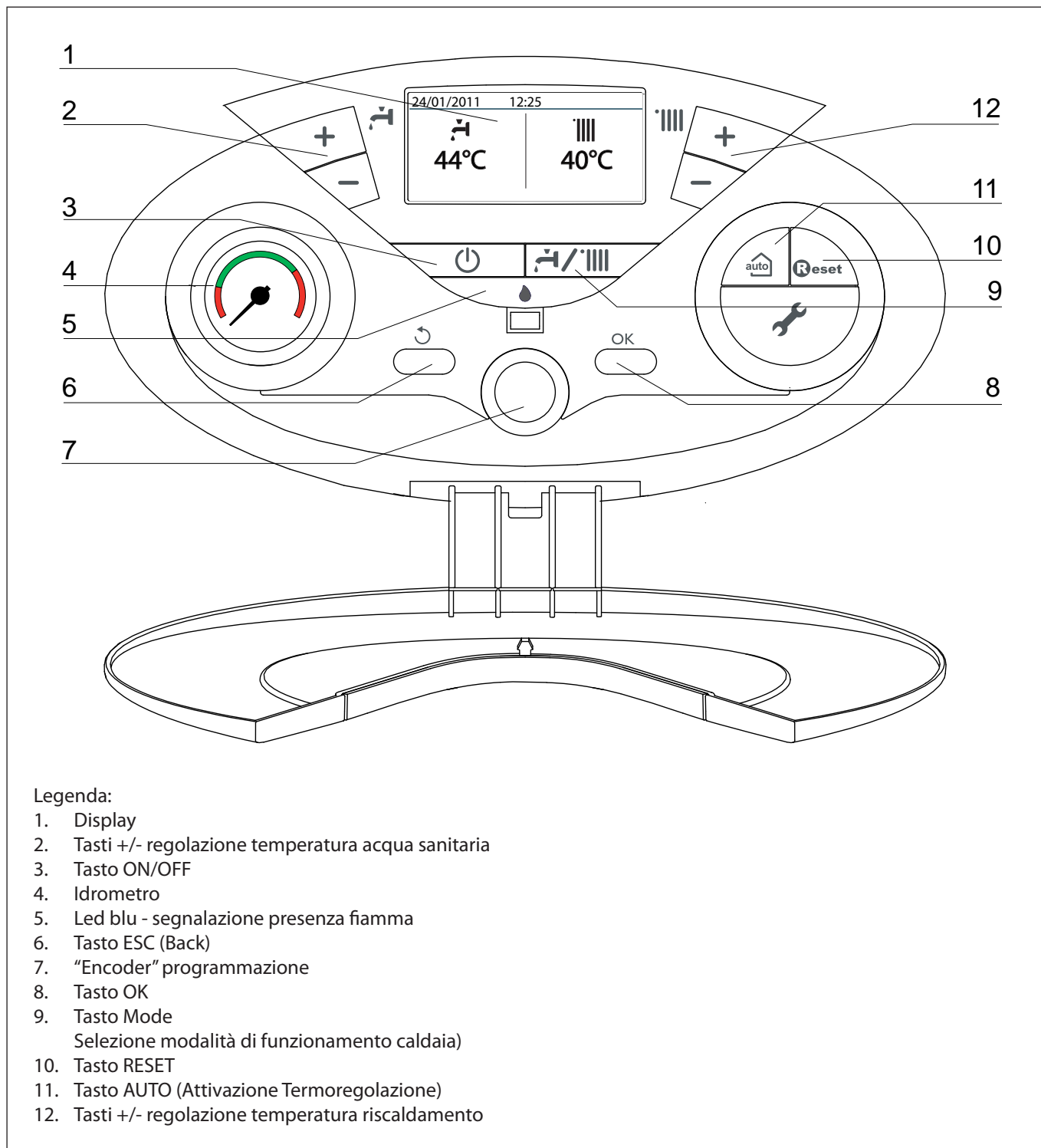

Display

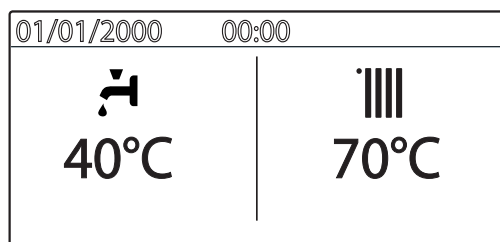

Modalità riscaldamento	
Temperatura impostata riscaldamento	XX °C
Modalità riscaldamento attivo	
Temperatura impostata riscaldamento	XX °C
Modalità sanitario	
Temperatura impostata acqua calda sanitaria	XX °C
Modalità sanitario attivo	
Temperatura impostata acqua calda sanitaria	XX °C
Temperatura esterna (attivo con sonda esterna collegata - option)	XX °C
Segnalazione errori con indicazione codice e descrizione	
Funzione AUTO attivata	
Funzione Comfort attivata (Riscaldamento bollitore attivo)	COMFORT
Sonda solare collegata (optional) (set display: boiler complete - see user's menu)	
Segnalazione presenza fiamma con indicazione potenza utilizzata (modalità display: caldaia completa - vedi menu utente)	
Pressione impianto - bar (modalità display: caldaia completa - vedi menu utente)	1.3 bar
Testo descrittivo (modalità display: caldaia completa - vedi menu utente)	Riscaldamento Central Heating

Predisposizione al funzionamento

Se la caldaia è installata all'interno dell'appartamento verificare che siano rispettate le disposizioni relative all'entrata dell'aria ed alla ventilazione del locale (secondo le leggi vigenti).
Controllare periodicamente la pressione dell'acqua sul display e verificare, in condizione di impianto freddo, che questa abbia un valore tra 0,6 e 1,5 bar. Se la pressione è al di sotto del valore minimo il display segnalerà la richiesta di riempimento. Provvedere al tramite il rubinetto di riempimento posto sull'impianto.
Se il calo di pressione è molto frequente è probabile che ci sia una perdita d'acqua nell'impianto. In questo caso è necessario l'intervento dell'idraulico.

Procedura di accensione

Premere il tasto ON/OFF , il display si illumina. Inizia la procedura di inizializzazione, indicata dalla barra.

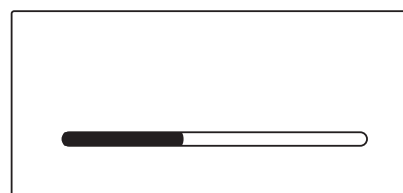

Al termine sul display vengono visualizzate le temperature impostate per il riscaldamento e l'acqua sanitaria (configurazione display: caldaia base).

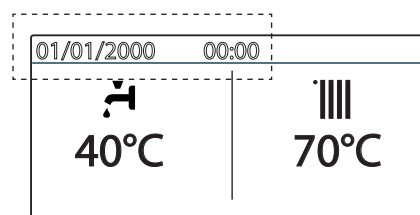

Viene inoltre richiesto l'impostazione della data, ora e lingua. Procedere come indicato al paragrafo MENU UTENTE.

Selezione modalità di funzionamento

La scelta della modalità di funzionamento viene effettuata tramite il tasto MODE 9:

Modalità di funzionamento	Display
Inverno riscaldamento + produzione acqua calda ad uso sanitario con indicazione delle temperature impostate	
Estate solo produzione acqua calda ad uso sanitario, con indicazione della temperatura impostata	
Solo Riscaldamento (bollitore escluso)	

L'accensione del bruciatore viene segnalata dal led blu 5.

Regolazione riscaldamento

È possibile regolare la temperatura dell'acqua di riscaldamento premendo i tasti **12 +/-**, si ottiene una temperatura variabile da 20°C a 45°C (impianti basse temp.) o da 35°C a 82°C (impianti alte temp.).

Il valore prescelto viene visualizzato sul display.

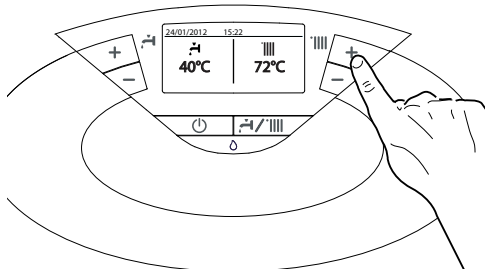

Regolazione temperatura sanitario

collegata ad un bollitore esterno attraverso un Kit ARISTON - optional

In caso di collegamento ad un bollitore esterno con un Kit ARISTON, è possibile regolare la temperatura dell'acqua sanitaria premendo i tasti **2 +/-**, si ottiene una temperatura variabile da 40°C a 60°C.

Il valore prescelto viene visualizzato sul display lampeggiante.

Per escludere il bollitore è sufficiente premere il tasto MODE e selezionare la modalità *Solo Riscaldamento*.

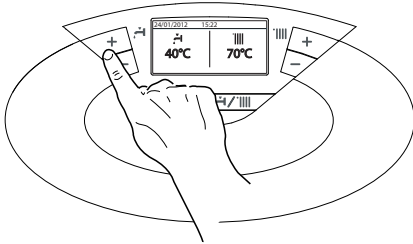

Interruzione riscaldamento

Per interrompere il riscaldamento premere il tasto MODE **9**, dal display scompare il simbolo **||||**. La caldaia rimarrà in funzionamento estivo per la sola richiesta di acqua calda ad uso sanitario, indicando la temperatura impostata.

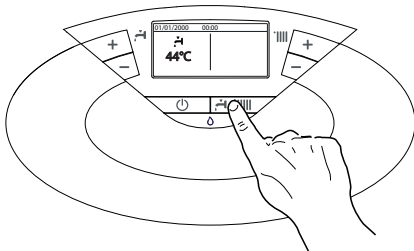

Procedura di spegnimento

Per spegnere la caldaia premere il tasto ON/OFF **⏻**, il display si spegne.

La funzione antigelo è attiva.

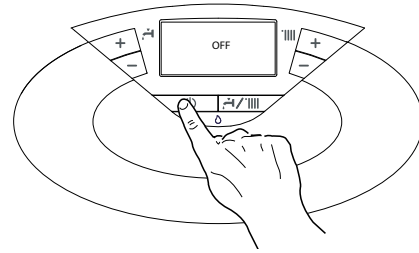

IMPORTANTE!!

Per spegnere completamente la caldaia portare l'interruttore elettrico esterno in posizione OFF. Chiudere il rubinetto del gas.

Funzione COMFORT

L'apparecchio consente di massimizzare il comfort nell'erogazione di acqua sanitaria tramite la funzione "COMFORT", che mantiene caldo il *bollitore esterno* durante i periodi di inattività.

Per attivare la Funzione Comfort procedere come segue:

- premere il tasto Ok per accedere al MENU UTENTE
- premere il tasto OK per accedere al MENU COMPLETO
- ruotare l'encoder e selezionare "Impostazione acqua calda"
- premere il tasto OK per accedere
- ruotare l'encoder per selezionare Comfort
- premere il tasto OK per accedere alla funzione, il display visualizza Disabilitata (Impostazione di fabbrica)
- ruotare l'encoder per selezionare la modalità prescelta, esempio: Sempre attiva
- premere il tasto OK per attivare la funzione, il display visualizza "Funzione comfort impostata a Sempre Attiva"

Quando la funzione è attiva sul display si illumina la scritta COMFORT.

Se la Funzione è disabilitata il bollitore non viene mantenuto a temperatura.

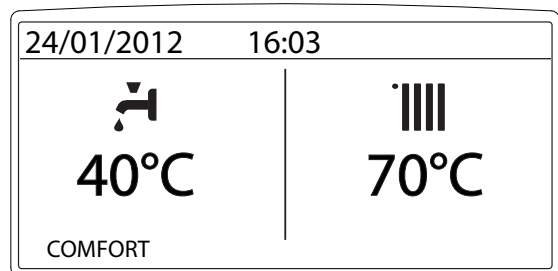

Condizioni di arresto dell'apparecchio

La caldaia è protetta da malfunzionamento tramite controlli interni da parte della scheda elettronica, che opera se necessario un blocco di sicurezza. In caso di blocco viene visualizzato sul display del pannello comandi un codice e la relativa descrizione che si riferisce al tipo di arresto ed alla causa che lo ha generato. Si possono verificare due tipi di arresto.

Arresto di sicurezza

Questo tipo di errore è di tipo "volatile", ciò significa che viene automaticamente rimosso al cessare della causa che lo aveva provocato. Sul display viene visualizzato il codice e la descrizione dell'errore.

"Errore 110 - Circuito aperto o cortocircuito sonda mandata

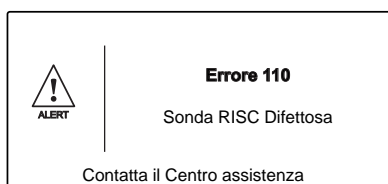

Non appena la causa dell'arresto scompare, la caldaia riparte e riprende il suo normale funzionamento.

Se la caldaia segnalerà ancora l'arresto di sicurezza, spegnere la caldaia. Portare l'interruttore elettrico esterno in posizione OFF, chiudere il rubinetto del gas e contattare un tecnico qualificato.

Arresto di sicurezza per pressione insufficiente acqua

In caso di insufficiente pressione dell'acqua nel circuito riscaldamento la caldaia segnala un arresto di sicurezza. Sul display appare il codice errore **108** - Riempi impianto

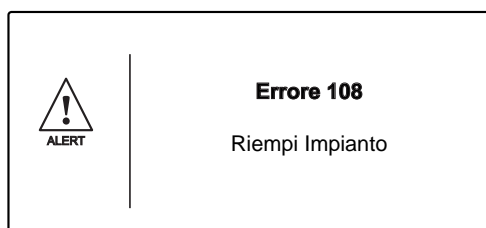

E' possibile ripristinare il sistema reintegrando l'acqua tramite il rubinetto di riempimento dell'impianto.

Se la richiesta di reintegro dovesse essere frequente, spegnere la caldaia, portare l'interruttore elettrico esterno in posizione OFF, chiudere il rubinetto del gas e contattare un tecnico qualificato per verificare la presenza di eventuali perdite di acqua.

Blocco di funzionamento

Questo tipo di errore è di tipo "non volatile", ciò significa che non viene automaticamente rimosso.

Sul display appare il segnale di allerta con il codice errore e la descrizione.

In questo caso la caldaia non riparte automaticamente e potrà essere sbloccata solo tramite la pressione del tasto **Reset**.

Il display visualizza **"Reset in corso"** e a seguire **"Errore risolto"**.

Se dopo alcuni tentativi di sblocco, il problema si ripete è necessario far intervenire un tecnico qualificato.

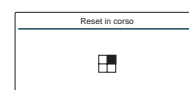
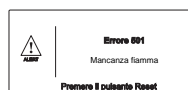

Importante

Se il blocco si ripete con frequenza, si consiglia l'intervento del Centro di Assistenza Tecnica autorizzato. Per motivi di sicurezza, la caldaia consentirà comunque un numero massimo di 5 riarmi in 15 minuti (pressioni del tasto **Reset**).

Nel caso in cui il blocco sia sporadico o isolato non costituisce un problema.

Tabella Errori per Blocco di Funzionamento

Display	Descrizione
1 01	Sovratemperatura
5 01	Mancanza fiamma
1 03	Circolazione Insufficiente
1 04	
1 05	
1 06	
1 07	
1 08	Circolazione Insufficiente (richiesto reintegro)
3 05	Errore scheda
3 06	Errore scheda
3 07	Errore scheda

Sicurezza antigelo

La caldaia è dotata di una protezione antigelo che provvede al controllo della temperatura di mandata della caldaia: se tale temperatura scende sotto i 8°C si attiva la pompa (circolazione nell'impianto di riscaldamento) per 2 minuti.

Dopo i due minuti di circolazione la scheda elettronica verifica quanto segue:

a- se la temperatura di mandata è > di 8°C la pompa si ferma;



b- se la temperatura di mandata è > di 4°C e < di 8°C la pompa si attiva per altri 2 minuti;

c- se la temperatura di mandata è < di 4°C si accende il bruciatore (in riscaldamento alla minima potenza) fino al raggiungimento dei 33°C. Raggiunta la temperatura il bruciatore si spegne ed il circolatore continua a funzionare per altri due minuti.

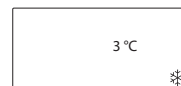

La protezione antigelo è attiva solo con la caldaia perfettamente funzionante:

- la pressione dell'installazione è sufficiente;
- l'interruttore bipolare esterno è in posizione ON;
- il gas viene erogato;
- la caldaia non segnala alcun errore.

manuale d'uso

Impostazioni Utente

Premere il tasto di programmazione Ok per accedere al Menu Utente.

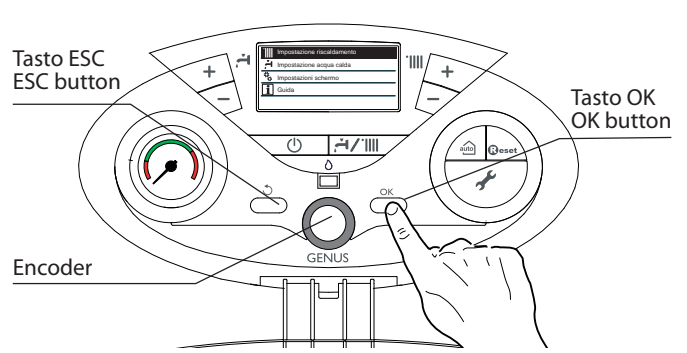
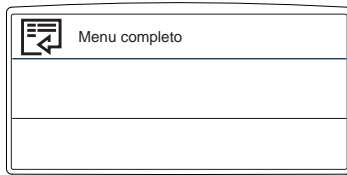

Per accedere ai menu o ai sottomenù premere il pulsante OK.
 Per muoversi all'interno dei menu o dei sottomenù ruotare l'encoder.
 Per variare un valore impostato, ruotare l'encoder.
 Per memorizzare premere il tasto OK.
 Per uscire o tornare indietro premere il tasto ESC.

L'accesso e la modifica dei vari parametri viene effettuata attraverso il tasto OK e l'encoder (vedi figura).

Utente - MENU COMPLETO					
	Impostazione riscaldamento	Impostazione temperatura riscaldamento	Temperatura impostata Zona 1	<i>Regolabile dal pannello di controllo tasti 12</i>	
			Temperatura impostata Zona 2	<i>Attivo con Modulo gestione zone collegato</i>	
			Temperatura impostata Zona 3	<i>Attivo con Modulo gestione zone collegato</i>	
	Impostazione acqua calda	Temperatura setpoint acqua calda	<i>Regolabile dal pannello di controllo tasti 1</i>		
		Funzione Comfort	Disabilitata <i>(impostazione di fabbrica)</i>	Ruotare l'encoder per selezionare la funzione e premere OK. Sul display comparire la scritta COMFORT - vedi pag. 6	
			Temporizzata		
Sempre attiva					
	Impostazioni schermo	Lingua	Ruotare l'encoder per selezionare la lingua e premere OK		
		Data e ora	Vedi paragrafo Impostazione data e ora		
		Schermata iniziale	Caldaia base <i>(impostazione di fabbrica)</i>	Ruotare l'encoder per selezionare e premere OK	
			Caldaia completa		
		Luminosità in standby	Ruotare l'encoder e premere OK		
		Retroilluminazione	Selezionare il tempo (minuti) ruotando l'encoder e premere OK		
Temporizzazione schermata iniziale	Selezionare il tempo (minuti) ruotando l'encoder e premere OK				

Impostazione lingua display

L'impostazione della lingua viene effettuata dal menu UTENTE, procedere come segue:

- premere il tasto Ok, il display visualizza il Menu completo
- premere il tasto Ok, per accedere al Menu completo
- ruotare l'encoder per selezionare "Impostazioni schermo"
- premere il tasto Ok per accedere al sotto-menu
- premere il tasto Ok per accedere al sotto-menu "Lingua"
- ruotare l'encoder per selezionare "Italiano"
- premere il tasto Ok sul display compare "Lingua selezionata italiano"
- premere il tasto Esc per uscire dal menu.

- ruotare l'encoder per impostare il mese
- premere il tasto Ok per conferma
- ruotare l'encoder per selezionare l'anno (lampeggia)
- premere il tasto Ok per accedere alla modifica dell'anno
- ruotare l'encoder per impostare l'anno
- premere il tasto Ok per conferma
- ruotare l'encoder per selezionare l'ora
- premere il tasto Ok per accedere alla modifica dell'ora (lampeggia)
- ruotare l'encoder per impostare l'ora.
- premere il tasto Ok per conferma
- ruotare l'encoder per selezionare i minuti
- premere il tasto Ok per accedere alla modifica dei minuti (lampeggia)
- ruotare l'encoder per impostare i minuti.
- premere il tasto Ok per conferma
- premere il tasto Esc per uscire dal menu.

Impostazione Data e ora display

L'impostazione della data e dell'ora viene effettuata dal menu UTENTE

- premere il tasto Ok, il display visualizza il Menu utente
- premere il tasto Ok per accedere al menu
- ruotare l'encoder per selezionare "Impostazioni schermo"
- premere il tasto Ok per accedere al sotto-menu
- ruotare l'encoder per selezionare il sotto-menu "Data e ora"
- premere il tasto Ok per accedere al sotto-menu
- premere il tasto Ok per accedere alla modifica del giorno (lampeggia)
- ruotare l'encoder per impostare il giorno
- premere il tasto Ok per conferma
- ruotare l'encoder per selezionare il mese
- premere il tasto Ok per accedere alla modifica del mese (lampeggia)

Schermata iniziale

- impostazione di fabbrica - caldaia base

L'impostazione della schermata iniziale viene effettuata dal menu UTENTE.

Per modificare la schermata iniziale procedere come segue:

- premere il tasto Ok, il display visualizza Menu Completo
- premere il tasto Ok, per accedere al Menu Completo
- ruotare l'encoder per selezionare "Impostazioni schermo"
- premere il tasto Ok per accedere alle impostazioni
- ruotare l'encoder per selezionare schermata iniziale
- premere il tasto Ok per accedere alle impostazioni dello schermo
- ruotare l'encoder per selezionare la modalità caldaia completa
- premere il tasto Ok per memorizzare la scelta
- premere il tasto ESC per uscire dal menu.

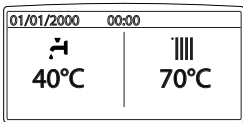
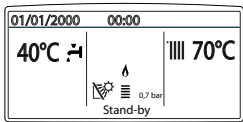
Caldaia base	Caldaia completa
 <p>La modalità base visualizza:</p> <ul style="list-style-type: none"> - data e ora - modalità di funzionamento impostata - temperature impostate - Funzione COMFORT - Funzione AUTO 	 <p>La modalità completa visualizza:</p> <ul style="list-style-type: none"> - data e ora - modalità di funzionamento impostata - temperature impostate - Funzione COMFORT - Funzione AUTO - pressione impianto - testo descrittivo operazioni caldaia - indicazione accensione bruciatore - sonda solare collegata

Tasto Auto

Attivazione Termoregolazione



La funzione AUTO consente di adattare il funzionamento della caldaia alle condizioni ambientali esterne ed alla tipologia dell'impianto in cui è installata.

Consente di raggiungere nella maniera più veloce il comfort ambientale senza inutili sprechi di denaro, energia, efficienza riducendo notevolmente l'usura dei componenti.

Contattare un nostro tecnico qualificato che provvederà ad informarvi sui dispositivi collegabili alla caldaia ed a programmarla in base all'impianto.

Nelle normali caldaie infatti, la temperatura dell'acqua negli elementi scaldanti viene normalmente impostata ad un valore elevato (70-80°C) garantendo un riscaldamento efficace nelle poche giornate fredde dell'inverno e rivelandosi esuberante nelle tante giornate meno fredde tipiche delle stagioni autunnali e primaverili. Questa consuetudine comporta fenomeni di eccessivo riscaldamento degli ambienti dopo lo spegnimento del termostato con conseguenti sprechi di energia e condizioni di scarso benessere ambientale.

La nuova funzione AUTO prende il "comando" della caldaia e sceglie il miglior regime di funzionamento in base alle condizioni ambientali, ai dispositivi esterni connessi alla caldaia e alle performance richieste (decide in continuo a che potenza funzionare in base alle condizioni ambientali e alla temperatura dell'ambiente richiesta).

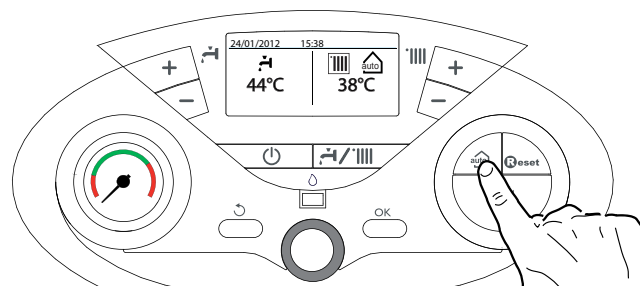

Cambio gas

Le nostre caldaie sono progettate sia per il funzionamento con il gas metano che con i gas GPL.

In caso si renda necessaria la trasformazione, rivolgersi ad un tecnico qualificato o ad un nostro Servizio Assistenza Tecnica autorizzato.

Manutenzione

La manutenzione è essenziale per la sicurezza, il buon funzionamento e la durata della caldaia.

Leggere quanto riportato al paragrafo Manutenzione del manuale "Istruzioni Tecniche per l'installazione e la manutenzione".

Tutte le operazioni effettuate vanno registrate sul libretto di impianto.

Estimado Cliente:

deseamos agradecerle por haber elegido comprar una caldera de nuestra producción. Estamos seguros de ofrecerle un producto técnicamente válido.

Este manual fue preparado para informarlo, con advertencias y consejos sobre su instalación, su uso correcto y su mantenimiento y lograr así que Ud. pueda apreciar todas sus cualidades.

Conserve con cuidado este manual para cualquier futura consulta.

Nuestro servicio técnico zonal permanece a su completa disposición para todo lo que sea necesario.

Cordiales saludos.

Prezado senhor,

queremos agradecer-lhe por ter preferido adquirir um esquentador de nossa produção. Temos a certeza de ter-lhe fornecido um produto tecnicamente válido.

Este livrete foi preparado para informar-lhe, com advertências e conselhos, acerca da sua instalação, a sua utilização certa e a sua manutenção para poder aproveitar todas as suas qualidades.

Guarde com cuidado este livrete para todas consultas posteriores.

O nosso serviço técnico de zona permanece a Sua completa disposição para todas as eventualidades.

Atenciosamente.

GARANTIA

La garantía de este aparato será válida a partir de la fecha del primer encendido el cual debe ser realizado exclusivamente por nuestro personal autorizado. El certificado de garantía lo otorga nuestro centro de asistencia después de haber efectuado el primer encendido y verificado la correcta instalación de la caldera. Para cualquier intervención en el circuito eléctrico, hidráulico y de gas llamar al centro de asistencia técnica autorizado.

GARANTIA

A garantia deste aparelho será válida a partir da data em que for aceso pela primeira vez, esta operação deve ser efectuada exclusivamente por pesso al autorizado. O certificado de garantia é emitido pelo nosso centro de assistência técnica, após ter acendido pela primeira vez o aquecedor e verificado a sua correcta instalação. Para qualquer intervenção no circuito eléctrico, hidráulico ou de gás, dirigir-se ao centro de assistência técnica autorizado da sua zona.



Función Auto

La función AUTO permite optimizar el rendimiento de la caldera, manteniendo una temperatura óptima en los emisores y un confort máximo para el usuario. Garantiza una temperatura ideal en la vivienda y ayuda a ahorrar energía.

El principio consiste en ajustar automáticamente la temperatura del agua de salida de la caldera en función de la temperatura ambiente interior.



Função Auto

A função AUTO permite optimizar o rendimento da caldeira, conservando uma temperatura ideal nos emissores e um conforto máximo para o utilizador. Por conseguinte, garante uma temperatura ideal na habitação, ao mesmo tempo que economiza energia.

O princípio consiste em ajustar automaticamente a temperatura da água na saída da caldeira, em função da temperatura de ambiente interior.

Marca CE

La marca CE garantiza que el aparato responde a las siguientes directivas:

- **2009/142/CEE** - relativa a los aparatos a gas
- **2004/108/EC** - relativa a la compatibilidad electromagnética
- **92/42/CEE** - relativa al rendimiento energético
- **2006/95/EC** - relativa a la seguridad eléctrica

Marcação CE

A marca CE garante que o aparelho corresponde às seguintes directivas:

- **2009/142/CEE** - relativa aos aparelhos a gás
- **2004/108/EC** - relativa à compatibilidade electromagnética
- **92/42/CEE** - relativa ao rendimento energético
- **2006/95/EC** - relativa à segurança eléctrica

El presente manual y el manual de “Instrucciones técnicas para la instalación y el mantenimiento” son parte integrante y esencial del producto. Ambos deben ser conservados por el usuario con cuidado y deberán acompañar siempre a la caldera, aún en el caso de cederla a otro propietario o usuario y/o transferirla a otra instalación.

Lea atentamente las instrucciones y las advertencias contenidas en el presente manual y en el manual de instalación y mantenimiento ya que suministran importantes indicaciones referidas a la seguridad de la instalación, el uso y el mantenimiento.

Este aparato sirve para producir agua caliente para uso domiciliario. Se debe conectar a una instalación de calefacción compatible con sus prestaciones y con su potencia.

Está prohibido su uso con finalidades diferentes a las especificadas. El fabricante no se considera responsable por los daños derivados de usos impropios, incorrectos e irracionales o por no respetar las instrucciones contenidas en el presente manual.

El técnico instalador debe estar habilitado para la instalación de aparatos para la calefacción y al finalizar el trabajo, debe entregar al comprador la declaración de conformidad. La instalación, el mantenimiento y cualquier otra operación, se deben realizar respetando las normas vigentes y las indicaciones suministradas por el fabricante.

En caso de avería y/o mal funcionamiento, apague el aparato, cierre el grifo de gas y no intente repararlo, llame a personal especializado. Las reparaciones, realizadas utilizando exclusivamente repuestos originales, deben ser realizadas solamente por técnicos especializados. No respetar lo indicado arriba, puede afectar la seguridad del aparato y hace caducar toda responsabilidad del fabricante.

En el caso de trabajos o de mantenimiento de estructuras ubicadas en las cercanías de los conductos o de los dispositivos de descarga de humos y sus accesorios, apague el aparato y una vez finalizados los trabajos, solicite a personal técnico especializado que verifique la eficiencia de los conductos o de los dispositivos.

En el caso de no utilizar la caldera por un tiempo prolongado, es necesario:

- desconectarla de la alimentación eléctrica llevando el interruptor externo a la posición “OFF”;
- cerrar los grifos de gas, de la instalación térmica y de la instalación de agua para uso domiciliario;
- vaciar la instalación térmica y la sanitaria si hay peligro de congelamiento.

Si debe desactivar en forma definitiva la caldera, haga realizar las operaciones por personal técnico especializado.

Para la limpieza de las partes externas, apague la caldera y lleve el interruptor externo a la posición “OFF”. No utilice ni conserve sustancias fácilmente inflamables en el ambiente en el que está instalada la caldera.

O presente livrete juntamente com o manual “Instruções técnicas para a instalação e a manutenção” constitui parte integrante e essencial do produto. Ambos devem ser guardados com cuidado pelo utilizador e sempre acompanhar o esquentador, inclusive se mudar de proprietário ou de utilizador e/ou for transferido para outro estabelecimento.

Leia com atenção as instruções e as advertências contidas no presente livrete e no manual para a instalação e a manutenção porque fornecem importantes indicações relativas à segurança na instalação, utilização e manutenção.

Este aparelho serve para produzir água quente para uso doméstico. Deve ser ligado a um sistema de aquecimento compatível com as suas performances e a sua potência.

É proibido utilizar para finalidades diferentes das especificadas. O fabricante não pode ser considerado responsável por eventuais danos derivantes de utilizações impróprias, erradas ou irracionais ou de falta de obediência das instruções indicadas no presente livrete.

O técnico de instalação deve ser habilitado para instalar aparelhos de aquecimento e, no final do trabalho, deve entregar ao comitente a declaração de conformidade. A instalação, a manutenção e quaisquer outras intervenções devem ser efectuadas no respeito das regras em vigor e das indicações fornecidas pelo fabricante.

No caso de avaria e/ou mau funcionamento, desligue o aparelho, feche a torneira do gás e não tente repará-lo, mas dirija-se a pessoal qualificado.

Eventuais reparações, efectuadas com emprego exclusivamente de peças originais, devem ser efectuadas somente por técnicos qualificados. A desobediência do acima apresentado poderá comprometer a segurança do aparelho e exime o fabricante de qualquer responsabilidade.

No caso de trabalhos ou manutenções de estruturas situadas nas proximidades dos condutos ou dos dispositivos de descarga de fumo e dos seus acessórios, apague o aparelho e, quando terminarem os trabalhos, verifique a eficiência dos condutos e dos dispositivos mediante pessoal técnico qualificado.

Em caso de prolongada inutilização do esquentador será necessário:

- colocar o interruptor exterior na posição “OFF” para desligar a alimentação eléctrica;
- fechar as torneiras do gás, do sistema térmico e do sistema sanitário;
- esvaziar o sistema térmico e sanitário se houver perigo de congelar.

Em caso de desactivação definitiva do esquentador, mande efectuar as operações por pessoal técnico qualificado.

Para a limpeza das partes exteriores, desligue o esquentador e coloque o interruptor exterior na posição “OFF”. Não utilize nem guarde substâncias facilmente inflamáveis no lugar onde estiver instalado o esquentador.

Normas de seguridad

Legenda de símbolos:



No respetar la advertencia significa un riesgo de lesiones para las personas, que en determinadas ocasiones pueden ser incluso mortales.



No respetar la advertencia significa un riesgo de daños para objetos, plantas o animales, que en determinadas ocasiones pueden ser graves.

No realice operaciones que impliquen la apertura del aparato.

⚠ Fulguración por la presencia de componentes bajo tensión. Lesiones personales como quemaduras debido a la presencia de componentes recalentados o heridas producidas por bordes y protuberancias cortantes.

No realice operaciones que impliquen la remoción del aparato del lugar en el que está instalado.

⚠ Fulguración por la presencia de componentes bajo tensión. Inundaciones por pérdida de agua de los tubos desconectados.

⚠ Explosiones, incendios o intoxicaciones por pérdida de gas de los tubos desconectados.

No dañe el cable de alimentación eléctrica.

⚠ Fulguración por la presencia de cables pelados bajo tensión.

No deje objetos sobre el aparato.

⚠ Lesiones personales por la caída del objeto como consecuencia de las vibraciones.

⚠ Daño del aparato o de los objetos que se encuentren debajo de él, por la caída del objeto como consecuencia de las vibraciones.

No suba sobre el aparato.

⚠ Lesiones personales por la caída del aparato

⚠ Daño del aparato o de los objetos que se encuentren debajo de él, por la caída del aparato debido a que se desenganche de la fijación.

No suba a sillas, taburetes, escaleras o soportes inestables para efectuar la limpieza del aparato.

⚠ Lesiones personales por la caída desde una gran altura o por cortes (escaleras dobles).

No realice operaciones de limpieza del aparato si primero no lo ha apagado y ha llevado el interruptor externo a la posición OFF.

⚠ Fulguración por la presencia de componentes bajo tensión.

No utilice insecticidas, solventes o detergentes agresivos para la limpieza del aparato.

⚠ Daño de las partes de material plástico o pintadas.

No utilice el aparato con finalidades diferentes a las de un uso domiciliario normal

⚠ Daño del aparato por sobrecarga de funcionamiento.

⚠ Daño de los objetos indebidamente tratados.

No permita que los niños o personas inexpertas utilicen el aparato.

⚠ Daño del aparato por uso impropio

Si advierte olor a quemado o ve salir humo del aparato, desconecte la alimentación eléctrica, cierre el grifo de gas, abra las ventanas y llame al técnico.

⚠ Lesiones personales provocadas por quemaduras, inhalación de humo o intoxicación.

Si advierte un fuerte olor a gas, cierre el grifo principal de gas, abra las ventanas y llame al técnico.

⚠ Explosiones, incendios o intoxicaciones.

El aparato no debe ser utilizado por personas con capacidades físicas, sensoriales o mentales disminuidas o sin experiencia ni conocimientos (incluidos los niños), a menos que sean vigiladas o reciban instrucciones sobre el uso del aparato, por una persona responsable de su seguridad.

Los niños deben ser vigilados para verificar que no jueguen con el aparato.

Regras de segurança

Legenda dos símbolos:



A falta de obediência de uma advertência implica risco de lesões, em determinadas circunstâncias até mesmo mortais, para pessoas.



A falta de obediência de uma advertência implica risco de danos, em determinadas circunstâncias até mesmo graves, para objectos, plantas ou animais.

Não realize operações que impliquem abertura do aparelho.

⚠ Fulguração por causa da presença de componentes sob tensão. Lesões pessoais por queimaduras por causa da presença de componentes superaquecidos ou por feridas por causa da presença de beiras e protuberâncias cortantes.

Não realize operações que impliquem tirar o aparelho da sua instalação.

⚠ Fulguração por causa da presença de componentes sob tensão. Alagamentos por causa de vazamento de água dos encanamentos soltos.

⚠ Explosões, incêndios ou intoxicações por causa de vazamento de gás de encanamentos soltos.

Não danifique o cabo de alimentação eléctrica.

⚠ Fulguração por causa da presença de fios descobertos sob tensão.

Não deixe objectos sobre o aparelho.

⚠ Lesões pessoais por causa da queda do objecto, se houver vibrações.

⚠ Danos ao aparelho ou aos objectos situados abaixo dele, devidos à queda do objecto se houver vibrações.

Não suba sobre o aparelho.

⚠ Lesões pessoais por causa da queda do aparelho.

⚠ Danos ao aparelho ou aos objectos situados abaixo dele, por causa de queda do aparelho se soltar-se da fixação.

Não suba em cadeiras, bancos, escadas ou suportes instáveis para efectuar a limpeza do aparelho.

⚠ Lesões pessoais por causa de queda de cima ou se as escadas duplas abrirem-se.

Não realize operações de limpeza do aparelho sem antes tê-lo desligado e colocado o interruptor exterior na posição OFF.

⚠ Fulguração por causa da presença de componentes sob tensão. Não utilize insecticidas, solventes nem detergentes agressivos para a limpeza do aparelho.

⚠ Danos às peças em material plástico ou pintadas.

Não utilize o aparelho para finalidades diferentes da normal utilização doméstica.

⚠ Danos ao aparelho por causa de sobrecarga no funcionamento.

⚠ Danos aos objectos indevidamente tratados.

Não permita que crianças ou pessoas não capazes utilizem o aparelho.

⚠ Danos ao aparelho por causa de utilização imprópria.

Se sentir cheiro de queimado, ou vir fumo a sair do aparelho, interrompa a alimentação eléctrica, feche a torneira principal do gás, abra as janelas e chame um técnico.

⚠ Lesões pessoais por queimaduras, inalação de fumo ou intoxicação.

Se sentir um forte cheiro de gás, feche a torneira principal do gás, abra as janelas e chame um técnico.

⚠ Explosões, incêndios ou intoxicações.

O aparelho não pode ser usado por pessoas (crianças inclusive) com capacidades físicas, sensoriais ou mentais reduzidas, ou por pessoas sem experiência ou conhecimento, a não ser que tenham beneficiado, através da intermediação de uma pessoa responsável pela sua segurança, de vigilância ou que tenham recebido instruções adequadas sobre o uso do aparelho.

As crianças terão de ser controlados para ter a certeza de que não brinquem com o aparelho.

ATENCIÓN

La instalación, el primer encendido y las regulaciones que se producen en el mantenimiento, deben ser efectuadas por personal especializado y según las instrucciones.

Una incorrecta instalación puede causar daños a personas, animales o cosas, con respecto a los cuales el fabricante no se considera responsable.

ATENÇÃO

A instalação, o primeiro arranque e as regulações de manutenção devem ser efectuados segundo as instruções e exclusivamente por pessoal qualificado.

Uma instalação errada poderá causar danos a pessoas, animais ou objectos, em relação aos quais o fabricante não pode ser considerado responsável.

Panel de mandos

Painel de comandos

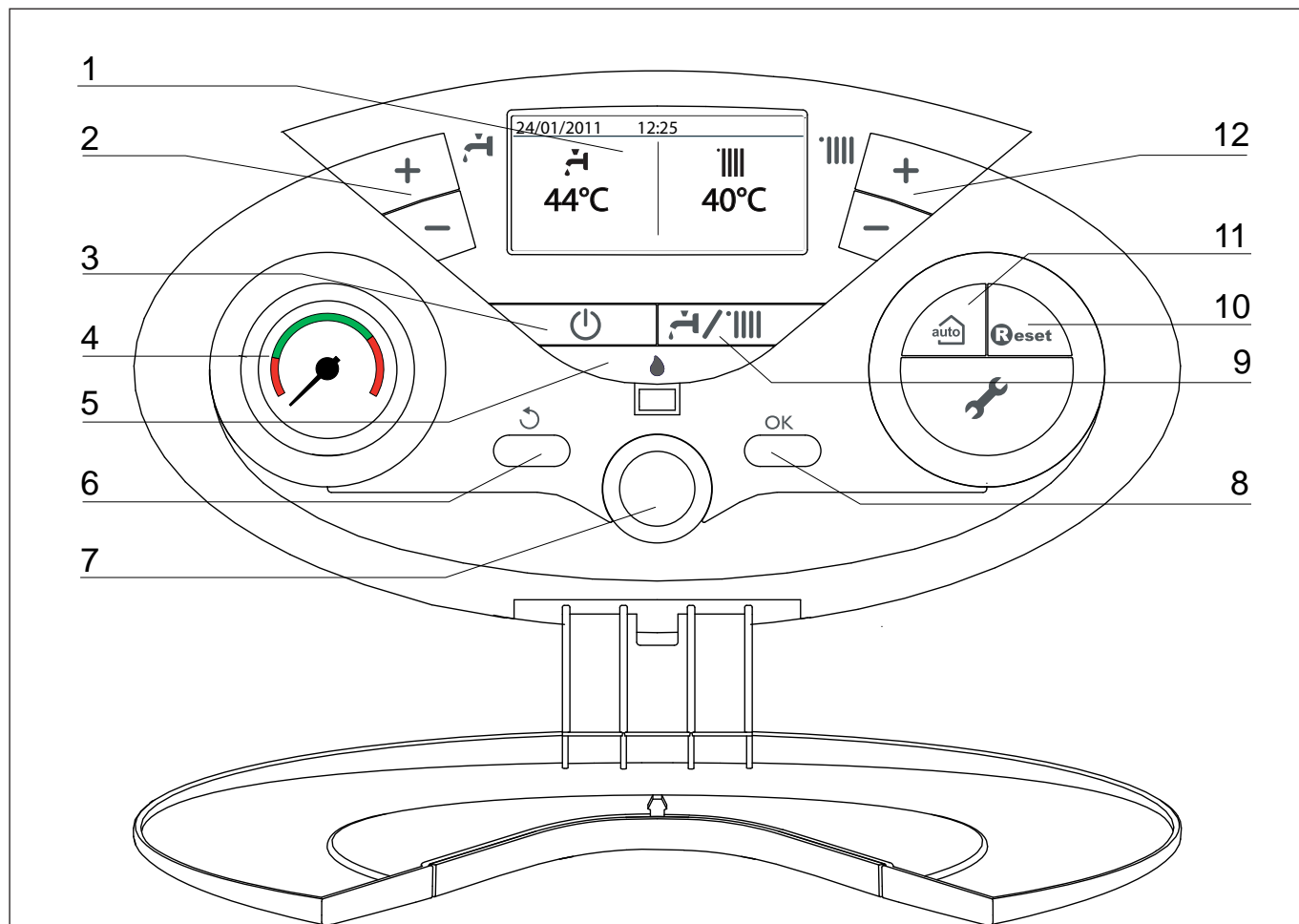

Leyenda:

- 1. Display
- 2. Botones +/- regulación temperatura sanitario
- 3. Botón On/Off
- 4. Manómetro
- 5. Led azul - señalización de presencia de llama
- 6. Botón ESC
- 7. "encoder" programación
- 8. Botón Ok (Programación)
- 9. Botón MODE
selección modo de funcionamiento
(verano/invierno)
- 10. Botón Reset
- 11. Botón Auto (Activación Termorregulación)
- 12. Botones +/- regulación temperatura calefacción







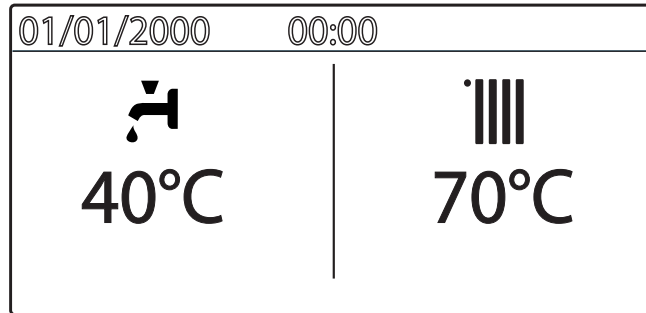

Legenda:

- 1. Visor
- 2. Teclas +/- regulação temperatura sanitário
- 3. Tecla On/Off
- 4. Manómetro
- 5. Led azul - sinalização de presença de chama
- 6. Tecla Esc
- 7. "encoder" programação
- 8. Tecla Ok (Programação)
- 9. Tecla MODE
selecção modalidade de funcionamento
(verão / inverno)
- 10. Tecla Reset
- 11. Tecla Auto (Activação Termorregulação)
- 12. Teclas +/- regulação temperatura aquecimento

Display multifunción

Display



Heating operation set C.H. set temperature	 XX °C	Funcionamento com aquecimento configurado Temperatura desejada aquecimento
Heating operation active C.H. set temperature	 XX °C	Solicitação aquecimento activa Temperatura desejada aquecimento
D.H.W. operation set D.H.W. set temperature (active with indirect cylinder connected)	 XX °C	Funcionamento com sanitário configurado Temperatura desejada água quente sanitária
D.H.W. operation active D.H.W. set temperature (active with indirect cylinder connected)	 XX °C	Solicitação sanitário activa Temperatura desejada água quente sanitária
External temperature (°C) (only with external sensor connected)	 XX °C	Temperatura externa (com a sonda externa ligada - opcional)
Error wsignals The display show the code and description	 ALERT	Sinalização de erros com código e descrição
AUTO function activated		Termorregulação activada
Hot Water Comfort activated	COMFORT	Comfort Sanitário activado
Solar temperature probe connected (option) (set display: boiler complete - see user's menù)		Clip-in solar conectado (opcional)
Flame detected with indication of power used (set display: boiler complete - see user's menù)		Sinalização de presença de chama (set display: caldeira completa - ver menu utilizador)
Digital pressure gauge (set display: boiler complete - see user's menù)	1.3 bar	Texto electrónico contínuo para indicações de funcionamento/mensagens ao utilizador (set display: caldeira completa - ver menu utilizador)
Text displaying operation and informations (set display: boiler complete - see user's menù)	Calefacción Aquecimento	Scrolling text displaying operation as information (set display: caldeira completa - ver menu utilizador)

Preparación para el funcionamiento

Si la caldera se instala en el interior de un apartamento, verifique que se respeten las disposiciones correspondientes a la entrada de aire y a la ventilación del ambiente (según las leyes vigentes).

Controle periódicamente la presión del agua en el display y verifique, con la instalación fría, que la misma tenga un valor entre 0,6 y 1,5 bar. Si la presión está por debajo del valor mínimo, proceda a reintegrar agua abriendo el grifo ubicado debajo de la caldera; ciérrelo cuando se alcance el valor de presión indicado.

Si la caída de presión es muy frecuente, es probable que haya una pérdida de agua en la instalación. En ese caso, es necesaria la intervención de un plomero.

Preparação para o funcionamento

Se o esquentador for instalado no interior de um apartamento, verifique que sejam respeitadas as disposições relativas à entrada de ar e a ventilação do ambiente (segundo a legislação em vigor).

Verifique periodicamente a pressão da água no hidrômetro visor e verifique, em condição de equipamento frio, que esta deve medir entre 0,6 e 1,5 bars. Se a pressão estiver abaixo do valor mínimo, reintegrá-la abrindo a torneira colocada sob o esquentador e fechando-a assim que for alcançado o valor acima indicado.

Se houver queda de pressão muito frequente, é provável que haja vazamentos de água do equipamento. Neste caso será necessária uma intervenção de um canalizador.

Procedimiento de encendido

Presione el botón ON/OFF  el display se iluminará:

El display muestra el proceso de inicio indicado por la barra

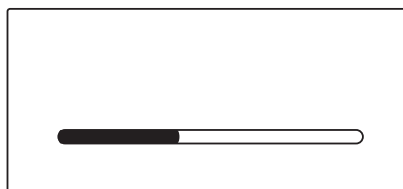

Processo para acender

Carregue na tecla ON/OFF , o visor irá iluminar-se:

O display mostra o procedimento de arranque indicado na barra

Una vez acabado el proceso de inicio, el display muestra la temperatura ajustada para la calefacción y agua caliente sanitaria (configuración display: caldera base). La caldera solicita el ajuste de la fecha, la hora y el idioma. Procesar como indicado en el parágrafo MENU USUARIO.

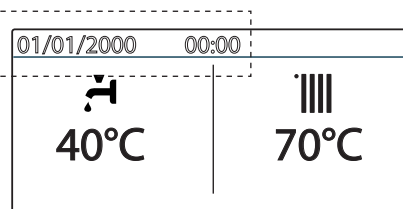

Uma vez completo o procedimento de arranque, o display mostra a temperatura ajustada para aquecimento e água quente sanitária (configuração display: caldeira base)

A caldeira pede ajustes da data, hora e língua. Proceder como indicado no parágrafo MENU UTILIZADOR

Seleccionar la modalidad de funcionamiento

La selección de la modalidad de funcionamiento se realiza con el botón MODE 9 :

Modalidad de funcionamiento	Display
<i>invierno - calefacción + producción de agua caliente para uso sanitario</i>	
<i>verano - sólo producción de agua caliente para uso sanitario</i>	
Sólo calefacción (exclusión de acumulador)	

Seleção do modo de funcionamento

A escolha do modo de funcionamento é efectuada através da tecla MODE 9 :

Modos de funcionamento	Visor
<i>inverno - aquecimento + produção de água quente para uso sanitário</i>	
<i>verão - apenas produção de água quente para uso sanitário</i>	
Só aquecimento (exclusão de depósito)	

El encendido del quemador está señalado con el led azul 5.

A ignição no queimador será assinalada pelo LED 5 azul.

Regulación de la calefacción

Se puede regular la temperatura del agua de calefacción gracias los botones **12 +/-**:

- entre 20 y 45 °C (baja temperatura)
- entre 35 y 82 °C (alta temperatura).

El valor elegido se visualizará en el display centelleante.

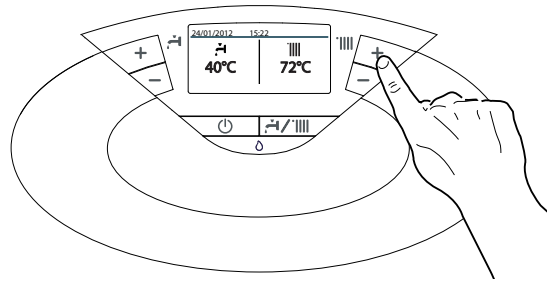

Regulação do aquecimento

É possível ajustar a temperatura da água de aquecimento, actuando nas teclas **12 +/-**:

- para 20 a 45°C (baixa temperatura)
- para 35 a 82 °C (alta temperatura).

O valor pré-escolhido é visualizado com intermitência no visor.

Ajuste de la temperatura sanitaria

conectada a un acumulador externo con un Kit ARISTON- opción)

Es posible regular la temperatura del agua del circuito sanitario, gracias los botones **2 +/-** se obtendrá una temperatura variable desde aproximadamente 40°C hasta aproximadamente 60°C.

El valor elegido se visualizará en el display centelleante.

Para excluir el recalentamiento del acumulador, pulse la tecla MODE para seleccionar el modo Sólo Calefacción.

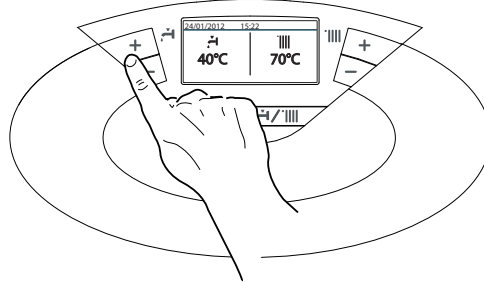

Regulação da temperatura da água sanitária

(caldeira ligada a um depósito externo, com um Kit ARISTON- opção)

É possível regular a temperatura de água de uso doméstico actuando nas teclas **2 +/-** obtém-se uma temperatura variável desde cerca de 40°C até cerca de 60°C.

O valor pré-escolhido é visualizado com intermitência no visor.

*Para excluir o reaquecimento do depósito, premir a tecla **MODE** para seleccionar o modo Só aquecimento.*

Interrupción de la calefacción

Para interrumpir la calefacción presione el botón **MODE**, en el display desaparecerá el símbolo "|||".

La caldera permanecerá en funcionamiento estival solamente para satisfacer la demanda de agua caliente para uso domiciliario, indicando la temperatura seleccionada.

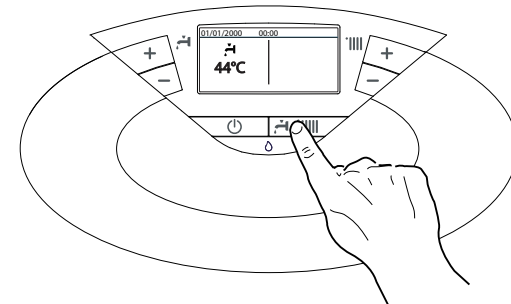

Interrupção do aquecimento

Para interromper o aquecimento carregue na tecla **MODE**, o símbolo "||| irá desaparecer do visor. A caldeira continuará a funcionar no modo de verão somente para fornecimento de água quente sanitária, indicando a temperatura configurada.

Procedimiento de apagado

Para apagar la caldera presione el botón **ON/OFF**.

La función anticongelación está activa.

Para apagar completamente la caldera, lleve el interruptor eléctrico externo hasta la posición **OFF**, el display se apagará.

Cierre el grifo de gas.

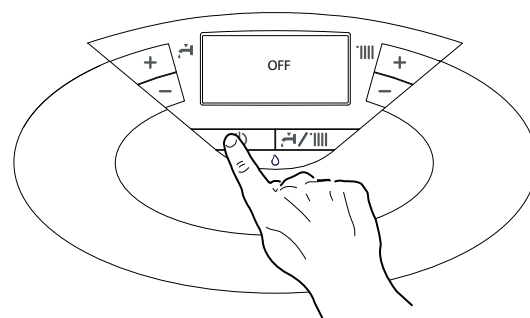

Proceso para desligar

Para desligar a caldeira, carregue na tecla **ON/OFF**.

A função anticongelante está activa.

Para desligar completamente a caldeira coloque o interruptor eléctrico externo na posição **OFF**, o visor apaga-se. Feche a torneira do gás.

Función COMFORT

El aparato permite maximizar el confort durante el suministro de agua sanitaria con la función "COMFORT", que mantiene caliente el intercambiador secundario (o el acumulador) durante los períodos de inactividad.

Para activar la función confort, proceder de la forma siguiente:

- pulsar el botón Ok para acceder al MENU USUARIO; el display muestra MENÚ
- pulsar el botón Ok
- girar el mando y seleccionar "Ajustes agua caliente"
- pulsar el botón Ok
- girar el mando para seleccionar "Confort activo/desactivado"
- pulsar el botón Ok para acceder a la función
- girar el mando para seleccionar el modo Confort preseleccionado (ex.: "Temporizada")
- pulsar el botón Ok.
- el display muestra "Función confort ajustada Temporizada"
- pulsar el botón ESC hasta volver al menú principal
- El texto "COMFORT" aparece sobre el display.

Cuando la función está activada, en el display se iluminará el mensaje COMFORT.

Função COMFORT

O aparelho consente aumentar o conforto no fornecimento da água sanitária através da função "COMFORT", que mantém quente o permutador secundário (ou o acumulador) durante os períodos de inactividade.

Para activar a função confort, proceder da seguinte forma:

- premir i botão OK para aceder ao MENU UTILIZADOR; o display mostra MENU
- premir o botão OK
- rodar o botão e seleccionar "Ajuste água quente"
- premir o botão OK
- rodar o botão para seleccionar "Conforto activo/desactivado"
- premir o botão OK para aceder à função
- rodar o botão e seleccionar o modo Confort pré-seleccionado (ex.: "Temporizada")
- remir o botão OK
- o display mostra "Função Confort configurada a Temporizada"
- premir o botão ESC até voltar ao menu principal
- - A palva "COMFORT" aparece no display.

Quando a função está activa, no visor irá iluminar-se a escrita COMFORT.

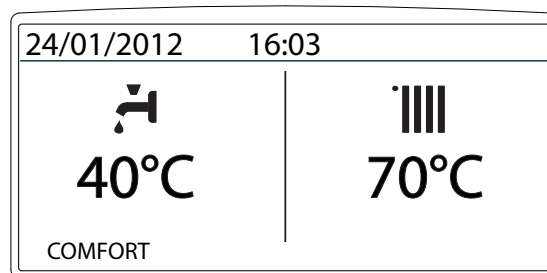

Sistemas de protección de la caldera

La caldera está protegida de los problemas de funcionamiento gracias a controles internos realizados por la placa electrónica que produce, si es necesario, un bloqueo de seguridad. En el caso de un bloqueo, se visualiza a través del led, el tipo de bloqueo y la causa que lo ha provocado. Se pueden distinguir dos tipos:

Parada de seguridad

Este tipo de error, es del tipo “volátil”, o sea, se elimina automáticamente al cesar la causa que lo había provocado.

El display muestra el código y la descripción del error.

“**Error 110** - Sonda calef. defectuosa”

En efecto, apenas la causa del bloqueo desaparece, la caldera retoma su normal funcionamiento.

Si no es así, apague la caldera, lleve el interruptor eléctrico externo hasta la posición OFF, cierre el grifo de gas y llame a un técnico especializado.

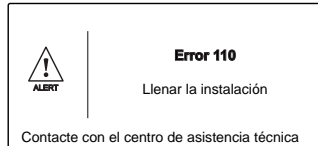

Parada de seguridad por baja presión de agua

Si en el circuito de calefacción la presión del agua es insuficiente, la caldera señala una parada de seguridad.

En el display aparecerá **Error 108 - Llenar la instalación**

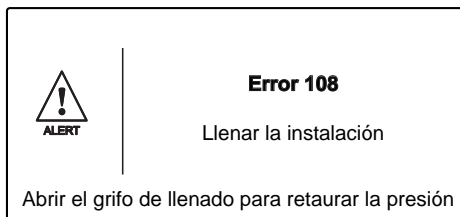

Es posible restablecer el funcionamiento del sistema reintegrando agua a través del grifo de llenado ubicado debajo de la caldera.

Controle la presión con el hidrómetro y cierre el grifo apenas se alcanzan los 1 - 1,5 bar.

Si la demanda de reintegro fuera muy frecuente, apague la caldera, lleve el interruptor eléctrico externo hasta la posición OFF, cierre la llave de gas y llame a un técnico especializado para verificar la presencia de posibles pérdidas de agua.

Parada por bloqueo

Este tipo de error es “no volátil”, esto significa que no se elimina automáticamente.

El display muestra el código y la descripción del error.

Para restablecer el normal funcionamiento de la caldera, presione el botón **Reset** en el panel de mandos.

El display muestra “**Fase de reinicio**” y luego “**Error resuelto**”.

Si el problema vuelve a aparecer después de varios intentos de reset del aparato, contactar el servicio técnico.

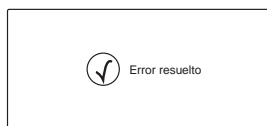
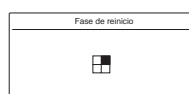
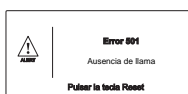

Sistemas de protecção do esquemador

Este esquemador é protegido contra maus funcionamentos mediante controlos interiores pela placa electrónica que efectua, se for necessário, um bloqueio de segurança.

Em caso de bloqueio é visualizado, através dos leds, o tipo de paragem e a causa que o tiver gerado.

Podem haver dois tipos de paragem:

Paragem de segurança

Este tipo de erro, é do tipo “volátil”, ou seja, é automaticamente eliminado, quando acabar o motivo que o tiver provocado.

O display mostra o código e a descrição do erro

“**Erro 110** - Sonda aquecimento defeituosa”

Assim que a causa da paragem for eliminada, o aparelho reinicia e volta ao seu funcionamento normal.

Caso contrário desligue o esquemador, coloque o interruptor eléctrico externo na posição OFF, feche a torneira do gás e contacte um técnico qualificado.

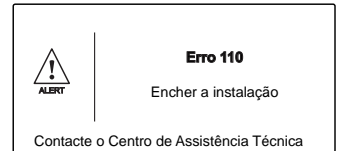

Paragem de segurança por pressão insuficiente da água

No caso de Paragem por insuficiente pressão da água no circuito do aquecimento, o esquemador sinaliza uma paragem de segurança.

No visor aparecerá: “**Erro 108** - Encher a instalação”.

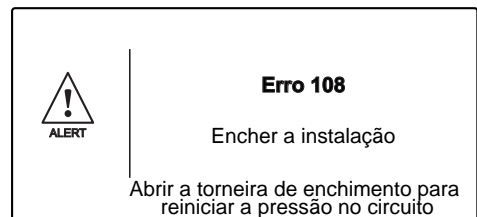

É possível restabelecer o sistema reintegrando a água através da torneira de enchimento situada sob o esquemador.

Verifique a pressão no hidrómetro e feche a torneira assim que o aparelho alcançar 1 - 1,5 bar.

Se o pedido de reintegração tivesse que ser frequente, desligue o esquemador, coloque o interruptor eléctrico externo na posição OFF, feche a torneira do gás e contacte um técnico qualificado para verificar a presença de eventuais perdas de água.

Paragem de bloqueio

Este tipo de erro é do tipo “não volátil”, ou seja, não é automaticamente eliminado.

O display mostra o código e a descrição do erro

Para restabelecer o normal funcionamento do esquemador, carregue na tecla **Reset** no painel de comandos.

O display mostra “**Fase de reinicio**” e logo “**Erro resolvido**”.

Se o problema se verificar novamente após várias tentativas de reset do aparelho, contactar o serviço técnico.

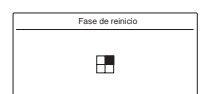
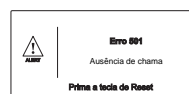

Importante

Si el bloqueo se repite con frecuencia, solicite la intervención de un Centro de Asistencia Técnica autorizado. Por motivos de seguridad, la caldera permitirá un número máximo de 5 reactivaciones en 15 minutos (presiones del botón RESET), si se produce el sexto intento dentro de los 15 minutos, la caldera se bloquea, en ese caso, es posible desbloquearla sólo desconectando la caldera. Si el bloqueo es esporádico o aislado no constituye un problema.

Important

Se o bloqueio repetir-se com frequência, é aconselhável pedir a intervenção de um Centro de Assistência Técnica autorizado. Por motivos de segurança, o esquentador em todo o caso possibilitará um número máximo de 5 rearmes em 15 minutos (ao carregar na tecla RESET) na sexta tentativa dentro dos 15 minutos o esquentador terá uma paragem de bloqueio, e nesse caso será possível desbloqueá-lo somente interrompendo a alimentação eléctrica. Se houver bloqueios esporádica ou isoladamente não será um problema.

Tabla de Errores debidos a un Bloqueo de Funcionamiento Tabela dos erros por bloqueio do funcionamento

Descripción	Display	Visor	Descrição
Sobretemperatura		101	Sobretemperatura
Ausencia de llama		501	Falta de chama
Circulación Insuficiente		103	Circulação insuficiente
		104	
		105	
		106	
		107	
Falta de agua (requerimiento de llenado)		108	Circulação Insuficiente (pedido de integração)
Error placa		305	Erro placa
Error placa		306	Erro placa
Error placa		307	Erro placa

Función Anticongelante

Si la sonda NTC de impulsión mide una temperatura inferior a los 8°C, el circulador permanece en funcionamiento durante 2 minutos y la válvula de tres vías, durante dicho período, conmuta de circuito sanitario a calefacción en intervalos de un minuto. Después de los primeros dos minutos de circulación, se pueden verificar los siguientes casos:

- A) si la temperatura de impulsión es mayor que 8°C, la circulación se interrumpe;
- B) si la temperatura de impulsión está comprendida entre 4°C y 8°C se producen otros dos minutos de circulación (1 en el circuito de calefacción, 1 en el circuito sanitario); si se efectúan más de 10 ciclos, la caldera pasa al caso C
- C) si la temperatura de impulsión es menor que 4°C se enciende el quemador a la mínima potencia hasta que la temperatura alcance los 30°C.

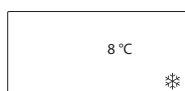

Si la sonda NTC de impulsión está abierta, la función es cumplida por la sonda de retorno. Cuando la temperatura medida es menor que 8°C, el quemador no se enciende y se activa el circulador, como se indica más arriba.

De todos modos, el quemador se mantiene apagado aún en el caso de bloqueo o de parada de seguridad.

Função anticongelante

Se a sonda NTC de vazão medir uma temperatura abaixo dos 8°C, o circulador permanecerá em funcionamento por 2 minutos e a válvula de três vias durante este período será comutada em sanitário e aquecimento a intervalos de um minuto. Após os primeiros dois minutos de circulação, podem-se verificar os seguintes casos:

- A) se a temperatura de vazão for superior a 8°C a circulação será interrompida;
- B) se a temperatura de vazão estiver entre 4°C e 8°C fazem-se mais dois minutos de circulação (1 no circuito do aquecimento, 1 no sanitário) e caso sejam efectuados mais de 10 ciclos, o esquentador passará ao caso C.
- C) se a temperatura de vazão for inferior a 4°C, acende-se o queimador na mínima potência até que a temperatura alcance os 30°C.

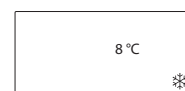

Se a sonda NTC de vazão estiver aberta, a função será realizada pela sonda de retorno. O queimador não se acende e activa-se o circulador, como indicado acima, quando a temperatura medida for < 8°C.

O queimador é de qualquer forma mantido desligado mesmo em caso de bloqueio ou paragem de segurança.

Ajustes usuario

Pulsar el botón de programación Ok para acceder al MENU USUARIO

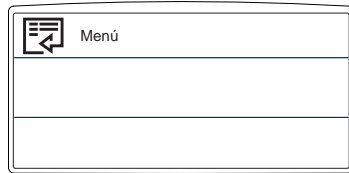

Para acceder al menú o al submenú pulsar Ok.
 Para moverse al interior del menú o del submenú, girar el mando.
 Para modificar un valor, girar el mando.
 Para memorizar o pasar al menú siguiente, pulsar el botón Ok.
 Para salir o volver en el menú, pulsar ESC.

El acceso y la modificación de los parámetros se hace con el botón Ok y el mando (ver esquema).

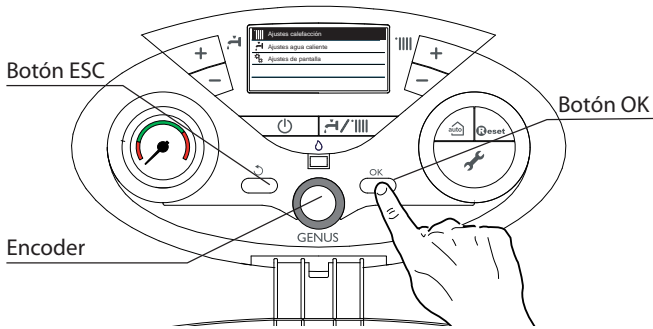

Selección del idioma por display

El ajuste del idioma se hace desde el MENU USUARIO

- pulsar el botón Ok, el display muestra e Menú
- girar el mando para selecciona "Ajustes de pantalla"
- pulsar el botón Ok para acceder al submenú
- pulsar el botón Ok para acceder al submenú "Idioma"
- girar el mando para seleccionar "Español"
- pulsar el botón Ok, el display muestra "Seleccionar idioma Español"
- pulsar ESC para salir del menú.

Programación de la fecha y de la hora

El ajuste de la fecha y la hora se hace desde el MENU USUARIO

- pulsar el botón Ok, el display muestra el Menú
- girar el mando para seleccionar "Ajustes de pantalla"
- pulsar el botón Ok para acceder al submenú
- girar el mando para seleccionar el submenú "Hora y fecha"
- pulsar el botón Ok para acceder al submenú "Hora y fecha"
- pulsar el botón Ok para acceder a la modificación del día (parpadea)
- girar el mando para seleccionar el día
- pulsar el botón Ok para confirmar
- girar el mando para seleccionar el mes
- pulsar el botón Ok para acceder a la modificación del mes (parpadea)
- girar el mando para seleccionar el mes
- pulsar el botón Ok para confirmar
- girar el mando para seleccionar el año
- pulsar el botón Ok para acceder a la modificación del año (parpadea)
- girar el mando para seleccionar el año
- pulsar el botón Ok para confirmar
- girar el mando para seleccionar la hora
- pulsar el botón Ok para acceder a la modificación de la hora (parpadea)
- girar el mando para seleccionar la hora
- pulsar el botón Ok para confirmar
- girar el mando para seleccionar los minutos
- pulsar el botón Ok para acceder a la modificación de los minutos (parpadea)
- girar el mando para seleccionar los minutos
- pulsar el botón Ok para confirmar
- pulsar el botón ESC para salir del menú.

Configurações utilizador

Premir a tecla de programação OK para aceder ao Menu utilizador.

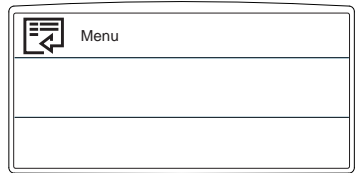

Para aceder ao menu ou ao Submenu e premir OK.
 Para mover-se no interior do menu o do submenu rodar o botão.
 Para alterar o valor definido, rodar o botão.
 Para memorizar ou passar ao menu sucessivo premir OK.
 Para sair ou voltar para trás premir o botão ESC.

O acesso e a modificação dos vários parâmetros são efectuados através do botão OK e do comando (ver imagem).

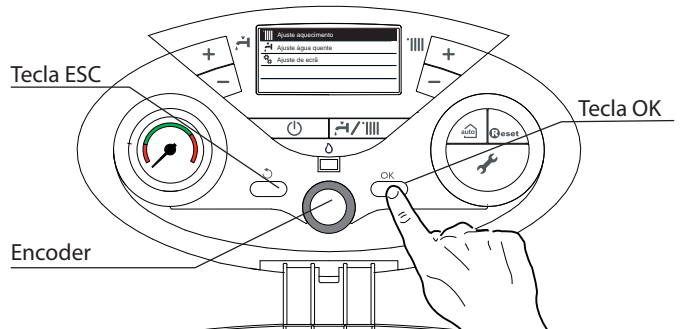

Configuração da idioma do display



A configuração do idioma é efectuada através do menu UTILIZADOR

- premir botão OK, o display mostra o Menu
- rodar o botão para seleccionar "Ajuste de ecrã"
- premir OK para aceder ao Submenu
- premir OK para aceder ao Submenu "Idioma"
- rodar o botão para seleccionar "Português"
- premir o botão OK e aparece no display "Seleccionar idioma Português"
- premir a tecla ESC para sair do menu..

Configuração data e hora

A configuração da data e hora são efectuada através do menu UTILIZADOR

- premere il tasto Ok, il display visualizza il Menú
- rodar o botão para seleccionar "Ajuste de ecrã"
- premir tecla para aceder ao submenu
- rodar o botão para seleccionar o submenu "Hora e data"
- rodar o botão para acceder ao submenu "Hora e data"
- premir OK para acceder à modificação do dia (intermitente)
- rodar o botão para seleccionar o dia
- premir OK para confirmar
- rodar o botão para seleccionar o mês
- premir OK para acceder à modificação do mês (intermitente)
- rodar o botão para seleccionar o mês
- premir OK para confirmar
- rodar o botão para seleccionar o ano (intermitente)
- premir OK para acceder à modificação do ano
- rodar o botão para seleccionar o ano
- premir OK para confirmar
- rodar o botão para seleccionar a hora
- premir OK para acceder à modificação da hora (intermitente)
- rodar para seleccionar a hora
- premir OK para confirmar
- ruotare l'encoder per selezionare i minuti
- premere il tasto Ok per accedere alla modifica dei minuti (intermitente)
- rodar o botão para seleccionar os minutos
- premir OK para confirmar
- premir ESC para sair do menu

Usuario - MENÚ		Usuário - MENU			
	Impostazione riscaldamento <i>Ajuste aquecimento</i>	Temperatura calefacción <i>Temperatura aquecimento</i>	Temperatura calefacción Zona 1 <i>Temperatura aquecimento Zona 1</i>	Ajustable desde el panel de control botón 12 <i>Regular através do painel de controlo tecla12</i>	
			Temperatura calefacción Zona 2 <i>Temperatura aquecimento Zona 2</i>	Activo con Módulo de gestión de zonas conectado <i>Activo com Módulo gestão zona</i>	
			Temperatura calefacción Zona 3 <i>Temperatura aquecimento Zona 3</i>	Activo con Módulo de gestión de zonas conectado <i>Activo com Módulo gestão zona</i>	
	Temperatura agua caliente <i>Ajuste água quente</i>	Temperatura agua caliente <i>Temperatura água quente</i>		<i>Ajustable desde el panel de control botón 1</i> <i>Regular através do painel de controlo tecla1</i>	
		Confort <i>Conforto</i>	Desactivada <i>(Configuraciones de fábrica)</i> <i>Desactivado</i> <i>(Configurações de fábrica)</i>	Girar el mando para seleccionarla función y pulsar Ok. El display muestra el texto CONFORT - ver página 17 <i>Rodar botão para seleccionar a função e premirOK. O display mostra CONFORT - ver pág. 17</i>	
			Temporizada <i>Temporizada</i>		
			Siempre activa <i>Sempre activo</i>		
	Ajustes de pantalla <i>Ajuste de ecrã</i>	Idioma <i>Idioma</i>	Girar el mando para seleccionar el idioma y pulsar Ok. <i>Rodar o botão para seleccionar o idioma e premir OK</i>		
		Hora y fecha <i>Hora e data</i>	Ver parágrafo ajustes de fecha y hora - página 20 <i>Ver parágrafo Configuração data e hora -pág.20</i>		
		Pantalla por defecto <i>Ecrã por defeito</i>	Caldera base <i>(Configuraciones de fábrica)</i> <i>Caldeira base</i> <i>(Configurações de fábrica)</i>	Girar el mando para seleccionar y pulsar Ok <i>Rodar o botão para seleccionar e premir OK</i>	
			Caldera completa <i>Caldeira completa</i>		
		Luminosidad en stand-by <i>Luminosidade em Stand-by</i>	Girar el mando y pulsar Ok <i>Rodar o botão e premir OK</i>		
		Retroiluminación <i>Retroiluminação</i>	Seleccionar el tiempo (minutos) girando el mando y pulsar Ok. <i>Selecionar os minutos rodando o botão e premir OK</i>		
		Temporización iluminación <i>Temporização iluminação</i>	Seleccionar el tiempo (minutos) girando el mando y pulsar Ok. <i>Selecionar os minutos rodando o botão e premir OK</i>		

Ajustes de pantalla

- Configuraciones de fábrica - Caldera base

El ajuste de la pantalla inicial se hace desde MENU USUARIO.

Para modificar la pantalla inicial proceder de la forma siguiente:

- pulsar el botón Ok, el display muestra el menú usuario
- girar el mando para seleccionar "Ajustes de pantalla"
- pulsar el botón OK para acceder a los ajustes.
- girar el mando para seleccionar "Pantalla por defecto"
- pulsar el botón OK para acceder
- girar el mando para seleccionar el modo preseleccionado - ex.: Caldera completa
- pulsar el botón Ok para memorizar la selección
- pulsar el botón ESC para salir del menú sin memorizar las modificaciones efectuadas.

Ecrã por defeito

- configurações de fábrica - caldeira base

A configuração do ecrã inicial é efectuado através do Menu Utilizador.

Para modificar o ecrã inicial proceder do seguinte modo:

- premir OK, o display mostra o Menu Utilizador
- rodar o botão para seleccionar "Ajuste de ecrã"
- premir OK para aceder às configurações
- rodar o botão para seleccionar "Ecrã por defeito"
- premir OK para aceder
- rodar o botão para seleccionar a modalidade pré-escolhida - ex.: Caldeira completa
- premir OK para memorizar a escolha
- premir ESC para sair do menu sem memorizar as modificações efectuadas.

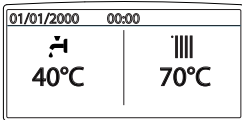
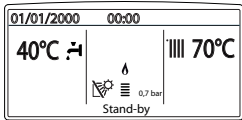
Caldera base	Caldera completa
	
<p>La modalidad "caldera base" muestra:</p> <ul style="list-style-type: none"> - fecha y hora - modo de funcionamiento ajustado - temperatura ajustada - función CONFORT - función AUTO 	<p>La modalidad "caldera completa" muestra:</p> <ul style="list-style-type: none"> - fecha y hora - modo de funcionamiento ajustado - temperatura ajustada - función CONFORT - función AUTO - presión instalación - texto descriptivo de las funciones de la caldera - indicación encendido quemador

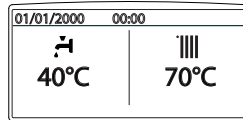
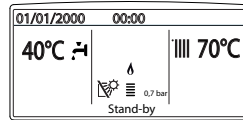
Caldeira base	Caldeira completa
	
<p>A modalidade "caldeira base" mostra:</p> <ul style="list-style-type: none"> - data e hora - modalidade de funcionamento definida - temperatura definida - Função Confort - Função Auto 	<p>A modalidade "caldeira completa" mostra:</p> <ul style="list-style-type: none"> - data e hora - modalidade de funcionamento definida - temperatura definida - Função CONFORT - Função AUTO - pressão do sistema - texto descriptivo operação caldeira - indicação ignição do queimador

Función AUTO - Activación de Termorregulación

La función AUTO permite adaptar el funcionamiento de la caldera a las condiciones ambientales externas y al tipo de instalación a la que está conectada.

Permite alcanzar el confort ambiental de la manera más veloz posible, sin inútiles derroches de dinero, energía o eficiencia, disminuyendo notablemente el desgaste de los componentes.

llame a nuestro técnico especializado que le informará sobre los dispositivos que se pueden conectar a la caldera y sobre su programación de acuerdo con la instalación.

En las calderas normales, la temperatura del agua en los elementos calentadores se fija normalmente en un valor elevado (70 - 80°C) garantizando una calefacción eficaz en los días fríos del invierno y volviéndose excesiva en los días menos fríos, típicos del otoño y de la primavera. Esta costumbre provoca fenómenos de excesiva calefacción de los ambientes después que se apaga el termostato con los consiguientes derroches de energía y condiciones de poco bienestar ambiental.

La nueva función AUTO toma el "mando" de la caldera y elige el mejor régimen de funcionamiento en base a las condiciones ambientales, a los dispositivos externos conectados a la caldera y a los rendimientos requeridos (decide continuamente a que potencia funcionar en base a las condiciones ambientales y a la temperatura del ambiente requerida).

Função AUTO - Ativação Termorregulação

A função AUTO consente adaptar o funcionamento da caldeira às condições ambientais externas e à tipologia de sistema na qual está instalado.

Consente alcançar do modo mais rápido o conforto ambiental sem inúteis desperdícios de dinheiro, energia, eficiência, reduzindo notavelmente o desgaste dos componentes.

Contacte um nosso técnico qualificado que lhe dará as informações sobre os dispositivos que podem ser ligados à caldeira e sobre como programá-la conforme o sistema.

Nas caldeiras normais, de facto, a temperatura da água nos elementos aquecedores é normalmente configurada num valor elevado (70-80°C), garantindo um aquecimento eficaz nos poucos dias frios inverniais e revelando-se exuberante nos tantos dias menos frios típicos do outono e da primavera. Este hábito comporta fenómenos de excessivo aquecimento dos ambientes após ter desligado o termostato com conseguinte desperdício de energia e condições de pouco bem-estar ambiental.

A nova função AUTO recebe o "comando" da caldeira e escolhe o melhor regime de funcionamento conforme as condições ambientais, os dispositivos externos ligados à caldeira e às performances pedidas (decide continuamente com qual potência funcionar em base às condições ambientais e a temperatura ambiente pedida).

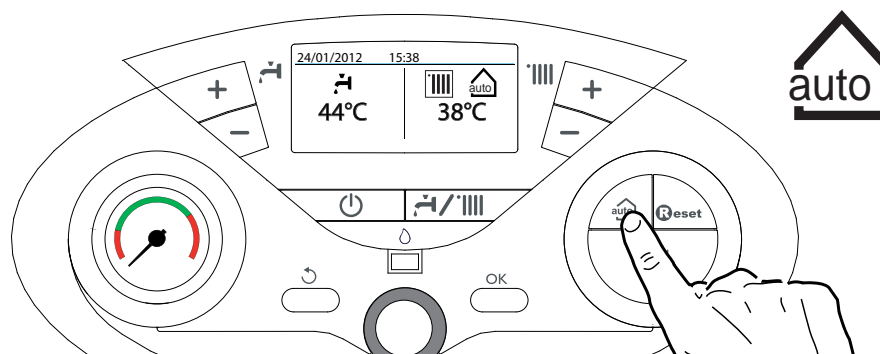
**Cambio de gas**

Nuestras calderas son proyectadas tanto para el funcionamiento con gas metano como con gas GPL.

Si fuera necesario realizar la transformación, llame a un técnico especializado o a un Servicio de Asistencia Técnica autorizado.

Mantenimiento

El mantenimiento es fundamental para la seguridad, el buen funcionamiento y la duración de la caldera y se realiza de acuerdo a lo previsto por las normas vigentes. Es aconsejable realizar periódicamente el análisis de la combustión para controlar el rendimiento y las emisiones contaminantes de la caldera, según las normas vigentes.

Todas estas operaciones deben ser asentadas en el manual de la instalación.

Mudança de gás

Os nossos esquentadores são projectados para funcionar quer com gás metano, quer com gás GPL.

Se for necessário mudar, dirija-se a um técnico qualificado ou a um nosso Serviço de Assistência Técnica autorizado.

Manutenção

A manutenção é essencial para a segurança, o bom funcionamento e a duração do esquentador e deve ser efectuada conforme quanto previsto pelas normas em vigor. Aconselha-se efectuar periodicamente a análise da combustão para verificar o rendimento e as emissões poluentes do esquentador, conforme as normas em vigor.

Todas estas operações devem ser registadas no livrete de equipamento.

Chère madame,
Cher monsieur,
Nous vous remercions d'avoir choisi une chaudière de notre fabrication. Soyez assuré de la qualité technique de notre produit.
Ce livret, incluant les consignes et les conseils, a été rédigé dans le but de vous informer sur son installation, son utilisation et son entretien afin que vous puissiez en apprécier toutes les qualités.
Conservez ce livret avec soin pour toute consultation ultérieure.
Notre service technique le plus proche est à votre entière disposition en cas de besoin.
Salutations distinguées.
Suivre les explications sur le certificat de garantie qui se trouve dans l'emballage



Fonction AUTO

La fonction AUTO permet d'optimiser le rendement de la chaudière, tout en conservant une température optimale dans les émetteurs et un confort maximal pour l'utilisateur. Elle garantit alors une température idéale dans le logement, tout en réalisant des économies d'énergie.

Le principe consiste à ajuster automatiquement la température d'eau de sortie de chaudière, en fonction de la température d'ambiance intérieure.

Certification CE

La marque CE garantit que l'appareil répond aux exigences de la directive :

- **2009/142/CEE** sur les appareils à gaz
- **2004/108/CEE** sur la compatibilité électromagnétique
- **92/42/CEE** sur le rendement énergétique
- **2006/95/CEE** sur la sécurité électrique

Dear Customer,
Thank you for choosing an **ARISTON** boiler.
We guarantee that your boiler is a reliable and technically sound product.
This manual provides detailed instructions and recommendations for proper installation, use and maintenance.
Remember to keep this manual in a safe place for future reference i.e. by the gas meter.
Your local **ARISTON** Servicing Centre is at your complete disposal for all requirements.



Auto Function

The AUTO function serves to optimise boiler performance, while maintaining an optimum radiator temperature and maximum user comfort. It ensures the building stays at the ideal temperature, whilst saving energy.

The principle is that the water temperature at the boiler outlet is automatically adjusted, depending on the interior ambient temperature.

CE labelling

The CE mark guarantees that the appliance conforms to the following directives:

- **2009/142/CEE** relating to gas appliances
- **2004/108/EC** relating to electromagnetic compatibility
- **92/42/CEE** relating to energy efficiency
- **2006/95/EC** relating to electrical safety

Ce manuel tout comme le manuel "Instructions techniques d'installation et d'entretien" forment un tout avec l'appareil. Ils sont à conserver avec soin et doivent suivre la chaudière en cas de cession à un autre propriétaire ou utilisateur et/ou de transfert sur une autre installation.

Lisez attentivement les instructions et les avertissements contenus dans ce manuel et le manuel d'installation et de maintenance car ils fournissent des informations importantes sur l'installation, l'utilisation et la maintenance.

Cet appareil sert à produire de l'eau chaude à usage domestique. Il doit être raccordé à une installation de chauffage et à un réseau de distribution d'eau chaude sanitaire adaptés à ses performances et à sa puissance.

Toute utilisation autre que celle prévue est interdite. Le fabricant ne peut en aucun cas être tenu responsable de dommages dérivant d'une utilisation impropre, incorrecte et déraisonnable ou du non-respect des instructions contenues dans cette notice.

L'installation doit être réalisée par un professionnel du secteur agréé pour l'installation d'appareils de chauffage conformément aux lois et aux normes en vigueur qui, une fois le travail terminé, doit délivrer au client une déclaration de conformité.

L'installation, l'entretien et toute autre intervention doivent être effectués par du personnel possédant les qualités requises conformément aux réglementations applicables en la matière et aux indications fournies par le fabricant.

En cas de panne et/ou de mauvais fonctionnement, éteindre l'appareil et fermer le robinet du gaz. Ne pas essayer de le réparer soi-même, faire appel à un professionnel qualifié.

Pour toute réparation, faire appel à un technicien qualifié et exiger l'utilisation de pièces détachées d'origine. Le non-respect de ce qui précède peut compromettre la sécurité de l'appareil et faire déchoir toute responsabilité du fabricant.

En cas de travaux ou de maintenance de structures placées près des conduits ou des dispositifs d'évacuation de fumée et de leurs accessoires, éteignez l'appareil et une fois que les travaux sont terminés faites vérifier par un professionnel le bon état de fonctionnement des conduits ou des dispositifs.

En cas d'inutilisation prolongée de la chaudière :

- couper l'alimentation électrique en plaçant l'interrupteur extérieur sur la position "OFF",
- fermer le robinet gaz et le robinet eau froide sanitaire,
- vidanger l'installation chauffage et sanitaire s'il y a un risque de gel.

En cas de dépose définitive de la chaudière, s'adresser à un professionnel du secteur pour effectuer les opérations nécessaires. Pour le nettoyage des parties extérieures, éteindre la chaudière et placer l'interrupteur extérieur sur "OFF".

Ne pas utiliser ou stocker de substances facilement inflammables dans la pièce où est installée la chaudière.

This book along with the manual "Technical Instructions for the installation and maintenance" is an integral and essential component of the product.

Both must be kept carefully by you and will always accompany the boiler in the event of its sale to another owner or user and / or transfer to another installation.

Carefully read the instructions and warnings contained in this manual and the installation manual and maintenance as they contain important information about safe installation, operation and maintenance.

This appliance is designed to produce hot water for domestic use. It should be connected to a heating system and a distribution network for domestic hot water, both of which must be compatible with its performance and power levels.

The use of the appliance for purposes other than those specified is strictly forbidden. The manufacturer cannot be held responsible for any damage caused by improper, incorrect and unreasonable use of the appliance or by the failure to comply with the instructions given in this manual.

Installation, maintenance and all other interventions must be carried out in full conformity with the governing legal regulations and the instructions provided by the manufacturer. Incorrect installation can harm persons, animals and possessions; the manufacturing company shall not be held responsible for any damage caused as a result.

In the event of any maintenance or other structural work in the immediate vicinity of the ducts or flue gas exhaust devices and their accessories, switch the appliance off by switching the external bipolar switch to the "OFF" position and shutting off the gas valve. When the work has been completed, ask a qualified technician to check the efficiency of the ducting and the devices.



















If the boiler should be out of use for a prolonged period, it is recommended that the electrical power supply be disconnected and that the external gas cock be closed. If low temperatures are expected, the boiler and system pipe work should be drained in order to prevent frost damage.

Turn the boiler off and turn the external switch "OFF" to clean the exterior parts of the appliance.

Do not allow children or inexperienced persons to use the appliance without supervision.

Normes de sécurité

Légende des symboles :





















-  Le non-respect des avertissements comporte un risque de lésions et peut même entraîner la mort.
-  Le non-respect de l'avis de danger peut porter atteinte et endommager, gravement dans certains cas, des biens, plantes ou animaux.
- N'effectuer aucune opération exigeant l'ouverture de l'appareil.**
-  Electrocutation par contact avec des composants sous tension. Lésions sous forme de brûlures dues à la présence de composants surchauffés ou de blessures provoquées par des saillies et des bords tranchants.
- N'effectuer aucune opération exigeant la dépose de l'appareil.**
-  Electrocutation par contact avec des composants sous tension.
-  Inondations dues à l'eau s'échappant des tuyaux débranchés.
-  Explosions, incendies ou intoxications dus au gaz s'échappant des tuyaux débranchés.
- Ne pas abîmer le câble d'alimentation électrique.**
-  Electrocutation provoquée par des fils sous tension dénudés.
- Ne jamais poser d'objets sur l'appareil.**
-  Lésions provoquées par la chute de l'objet par suite de vibrations.
-  Endommagement de l'appareil ou des objets placés en dessous causé par la chute de l'objet à cause des vibrations.
- Ne pas monter sur l'appareil.**
-  Lésions provoquées par la chute de l'appareil.
-  Endommagement de l'appareil ou des objets placés en dessous par la chute de l'appareil détaché de ses supports.
- Ne pas grimper sur des chaises, des tabourets, des échelles ou des supports instables pour nettoyer l'appareil.**
-  Lésions provoquées par chute d'une hauteur élevée ou par coupure (échelle pliante).
- N'effectuer aucune opération de nettoyage de l'appareil sans avoir auparavant éteint l'appareil et amené l'interrupteur extérieur sur OFF.**
-  Electrocutation par contact avec des composants sous tension.
- Ne pas utiliser d'insecticides, de solvants ou de produits de nettoyage agressifs pour l'entretien de l'appareil.**
-  Endommagement des parties peintes ou en plastique.
- Ne pas utiliser l'appareil pour des usages autres qu'un usage domestique habituel.**
-  Endommagement de l'appareil du fait d'une surcharge de fonctionnement.
-  Endommagement des objets indûment traités.
- Ne pas permettre à des enfants ou à des personnes inexpérimentées d'utiliser l'appareil.**
-  Endommagement de l'appareil dû à un usage impropre.
- En cas d'odeur de brûlé ou de fumée s'échappant par l'appareil, couper l'alimentation électrique, fermer le robinet du gaz, ouvrir les fenêtres et appeler un technicien.**
-  Lésions dues à des brûlures ou à inhalation de fumée, intoxication.
- En cas de forte odeur de gaz, fermer le robinet du gaz, ouvrir les fenêtres et appeler un technicien.**
-  Explosions, incendies ou intoxications.

Cet appareil n'est pas prévu pour être utilisé par des personnes (y compris enfants) ayant des capacités physiques, sensorielles ou mentales réduites, ou ayant un manque de connaissance ou d'expérience à moins qu'ils aient pu bénéficier, par une personne responsable de leur sécurité, d'une surveillance et des instructions concernant l'usage de l'appareil.

Les enfants doivent être surveillés pour s'assurer qu'ils ne jouent pas avec l'appareil.

Safety regulations

Key to symbols:

-  Failure to comply with this warning implies the risk of personal injury, in some circumstances even fatal
-  Failure to comply with this warning implies the risk of damage, in some circumstances even serious, to property, plants or animals.
-  **Do not perform operations which involve opening the appliance.**
-  Electrocutation from live components.
-  Personal injury caused by burns due to overheated components, or wounds caused by sharp edges or protrusions.
- Do not perform operations which involve removing the appliance from its installation space .**
-  Electrocutation from live components.
-  Flooding caused by water leaking from disconnected piping.
-  Explosions, fires or intoxication caused by gas leaking from disconnected piping.
- Do not damage the power supply cable.**
-  Electrocutation from live uninsulated wires.
- Do not leave anything on top of the appliance.**
-  Personal injury caused by an object falling off the appliance as a result of vibrations.
-  Damage to the appliance or items underneath it caused by the object falling off as a result of vibrations.
- Do not climb onto the appliance.**
-  Personal injury caused by the appliance falling.
-  Damage to the appliance or any objects underneath it caused by the appliance falling away from its installation space.
- Do not climb onto chairs, stools, ladders or unstable supports to clean the appliance.**
-  Personal injury caused by falling from a height or cuts (step ladders shutting accidentally).
- Do not attempt to clean the appliance without first switching it off and turning the external switch to the OFF position.**
-  Electrocutation from live components.
- Do not use insecticides, solvents or aggressive detergents to clean the appliance.**
-  Damage to plastic and painted parts.
- Do not use the appliance for any use other than normal domestic use.**
-  Damage to the appliance caused by operation overload.
-  Damage caused to objects treated inappropriately.
- Do not allow children or inexperienced individuals to operate the appliance.**
-  Damage to the appliance caused by improper use. **If you detect a smell of burning or smoke coming from the appliance, disconnect it from the electricity supply, turn off the main gas valve, open all windows and call for assistance.**
-  Personal injury caused by burns, smoke inhalation, intoxication.
- If there is a strong smell of gas, turn off the main gas valve, open all windows and call for assistance.**
-  Explosions, fires or intoxication.

This appliance is not intended for use by persons (including children) with reduced physical, sensory or mental capabilities, or lack of experience and knowledge, unless they have been given supervision or instruction concerning use of the appliance by a person responsible for their safety. Children should be supervised to ensure that they do not play with the appliance.

ATTENTION

L'installation, la première mise en service, les réglages de maintenance ne doivent être effectués, conformément aux instructions, que par des professionnels qualifiés.

Le fabricant décline toute responsabilité en cas de dommages subis par des personnes, des animaux ou des biens suite à une mauvaise installation de l'appareil.

WARNING

Installation, first ignition and maintenance work must be performed by qualified personnel only, in accordance with the instructions provided.

Incorrect installation may harm individuals, animals or property; the manufacturer will not be held responsible for any damage caused as a result.

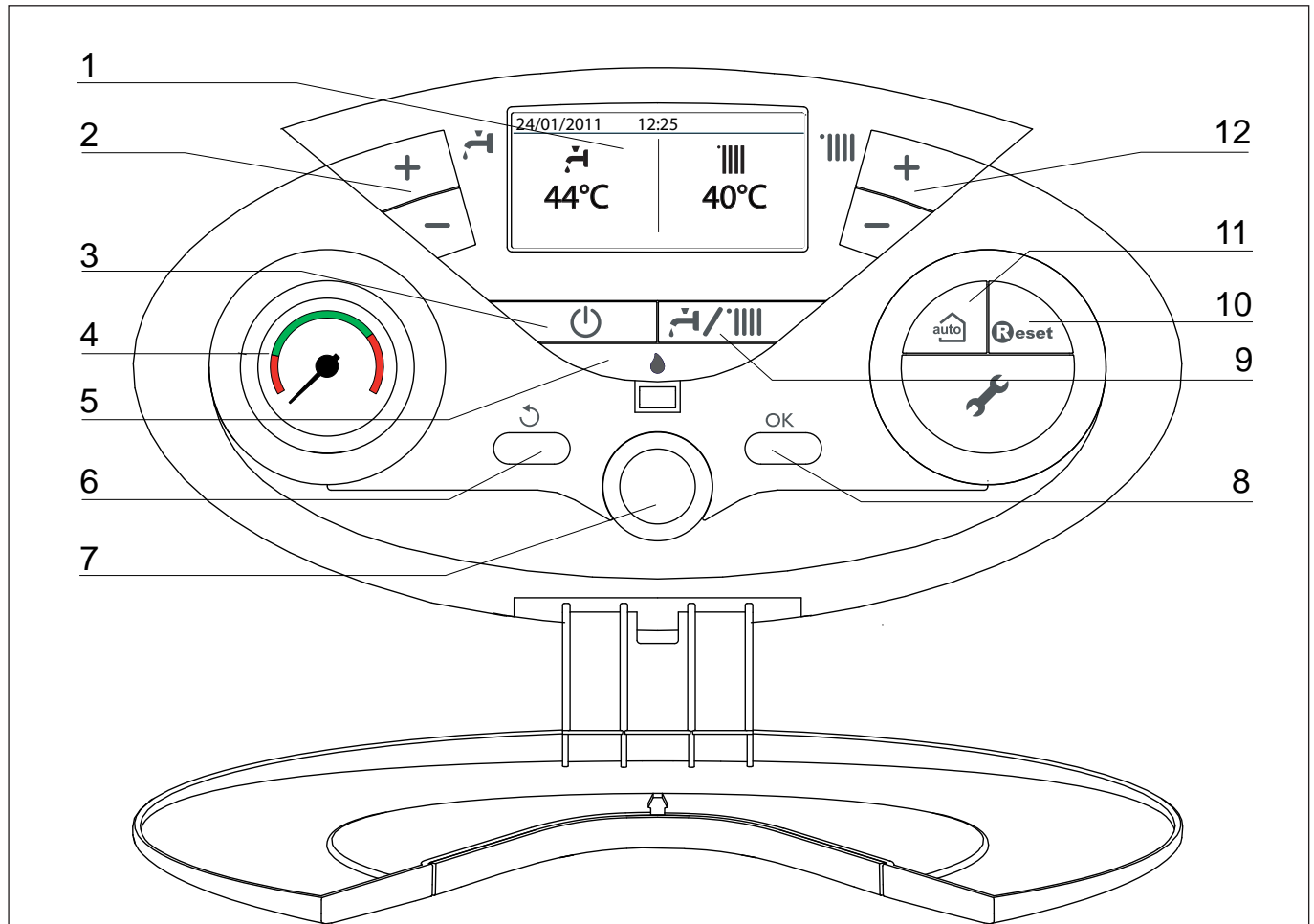
Tableau de commande**Control panel****Légende:**

1. Afficheur
2. Touche +/- réglage température eau chaude sanitaire
3. Touche ON/OFF
4. Manomètre
5. Led bleu fonctionnement brûleur
6. Touche ECHAPPE
7. encodeur" programmation
8. Touche iOK (Programmation)
9. Touche MODE
(Sélection du MODE de fonctionnement)
10. Touche RESET
11. Touche AUTO (activation thermorégulation)
12. Touche +/- réglage température chauffage







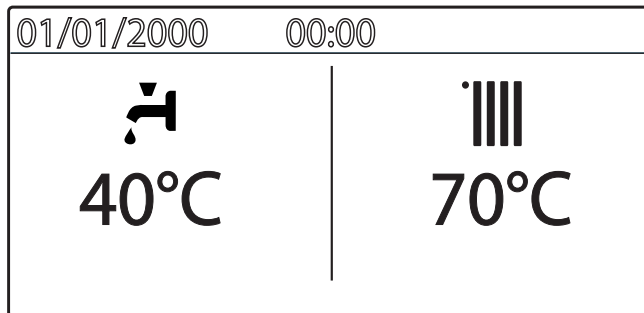

Legend:

1. Display
2. Domestic Hot Water adjustment button +/-
3. ON/OFF button
4. Pressure gauge
5. Flame detected Blue LED
6. Esc button (Back)
7. "encoder" programming knob
8. Ok button *programming key*
9. MODE button
(Operation mode selection summer/winter)
10. RESET button
11. Auto button (To activate Thermoregulation)
12. Heating temperature adjustment button +/-

Afficheur

Display



Mode chauffage validé Température de réglage chauffage	 XX °C	Heating operation set C.H. set temperature
Demande chauffage en cours Température de réglage chauffage	 XX °C	Heating operation active C.H. set temperature
Mode eau chaude sanitaire validé Température de réglage eau chaude sanitaire	 XX °C	D.H.W. operation set D.H.W. set temperature (active with indirect cylinder connected)
Demande eau chaude sanitaire en cours Température de réglage eau chaude sanitaire	 XX °C	D.H.W. operation active D.H.W. set temperature (active with indirect cylinder connected)
température externe <i>(si raccordé à une sonde externe)</i>	 XX °C	External temperature (°C) <i>(only with external sensor connected)</i>
Signalisation erreur avec le code et la description	 ALERT	Error signals The display show the code and description
Fonction AUTO activée (Thermorégulation activée)		AUTO function activated
Fonction Comfort activée	COMFORT	Hot Water Comfort activated
Sonde solaire raccordé (option) <i>(réglage écran: Chaudière complet - voir le menu usager)</i>		Solar temperature probe connected (option) <i>(set display: boiler complete - see user's menu)</i>
Signalisation présence flamme avec indication puissance utilisé <i>(réglage écran: Chaudière complet - voir le menu usager)</i>		Flame detected with indication of power used <i>(set display: boiler complete - see user's menu)</i>
Manomètre digital <i>(réglage écran: Chaudière complet - voir le menu usager)</i>	1.3 bar	Digital pressure gauge <i>(set display: boiler complete - see user's menu)</i>
Menu déroulant <i>(réglage écran: Chaudière complet - voir le menu usager)</i>	Chauffage Central Heating	Text displaying operation and informations <i>(set display: boiler complete - see user's menu)</i>

Recommandation pendant la période de fonctionnement

Si la chaudière est installée à l'intérieur de l'appartement, vérifier que les dispositions relatives à l'entrée de l'air et à la ventilation du local soient respectées (selon les lois en vigueur).

Contrôler périodiquement la pression de l'eau sur le manomètre et vérifier, lorsque l'installation est froide, que celle-ci ait une valeur entre 0.6 et 1.5 bars. Si la pression est au dessous de la valeur minimale l'afficheur le signalera par la demande de remplissage.

Pour rétablir la pression, ouvrir le robinet de remplissage situé sous la chaudière et le fermer lorsque la valeur moyenne de 1 bar est atteinte.

Si la baisse de pression est très fréquente, il y a probablement une fuite d'eau dans l'installation. Dans ce cas l'intervention d'un professionnel est nécessaire.

Procédure de mise en marche

Appuyer sur la touche ON/OFF , l'afficheur s'allume.

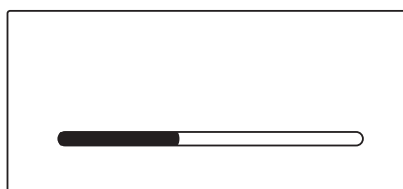

L'écran affiche la procédure d'initialisation - indiqué par la barre.

Lorsque que la procédure est terminée, l'écran affiche les températures réglée pour le chauffage et le sanitaire (configuration de l'affichage: Chaudière basique).

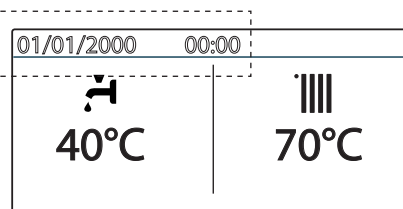

Il est également requis de régler la date, l'heure et la langue. Procéder comme indiqué au paragraphe Menu Usager.

Initial operating procedures

If the boiler is installed inside the apartment, make sure that all provisions relating to the air inlet and room ventilation (in compliance with current legislation) are respected.

Check the water pressure on the display regularly and make sure that the figure is between 0.6 and 1.5 bar when the system is cold. If the pressure is just under the minimum value the display will request a filling procedure.

Re-establish the correct pressure by using the filling valve..

If the pressure drops very frequently, there may be a water leak at some point in the system. If this is the case a plumber should be contacted.

Ignition procedure

Press the ON/OFF button  on the control panel to switch on the boiler.

The display shows the initialisation procedure - indicated by the bar.

Once the procedure is completed, the display will visualise the temperatures set for the central heating and domestic hot water circuits (*display configuration: boiler base*).

It's also required to set the date, time and language. Proceed as indicated in paragraph USER MENU.

Sélection du mode de fonctionnement

Le choix de mode de fonctionnemetn est effectué par la touche MODE **9**:

Mode de fonctionnement	Afficheur
hiver chauffage + production d'eau chaude à usage sanitaire	
été production seule d'eau chaude à usage sanitaire	
Chauffage seulement (Exclusion Ballon)	

Operating mode selection

Use the MODE button **9** to select the desired operating mode.

Operating mode	Display
<i>Winter</i> heating + hot water production for domestic use with set temperature	
<i>Summer</i> only hot water production for domestic use with set temperature	
<i>Only Heating</i> (Exclusion of Indirect Cylinder)	

L'allumage du brûleur est signalé sur l'afficheur le LED blue **5**

The ignition of the burner will be signalled by the blue LED **5**.

Il est possible d'ajuster la température de l'eau de chauffage à l'aide de les touches +/- **12**

- : entre 20 et 45°C (basse température)
 - : entre 35 et 85°C (haute température).
- La valeur de la consigne est affichée en clignotant pendant le réglage.

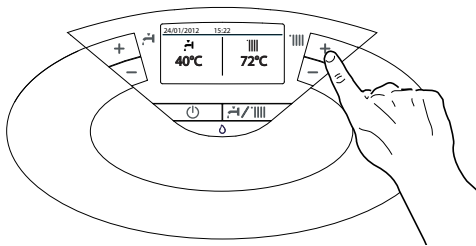

Adjusting the heating

It is possible to set the temperature of the heating water by pressing the buttons **12 +/-**.

The temperature that may be obtained, which varies from 20°C to 45°C (low temperature) or 40°C to 82°C (high temperature).

The value set previously will flash on the display.

Réglage de la température de l'eau chaude sanitaire

(chaudière reliée à une réserve sanitaire - option)

Il est possible d'ajuster la température de l'eau sanitaire à l'aide de les touches **2**, pour obtenir une température variable entre 40 et 60°C.

La valeur de la consigne est affichée en clignotant pendant le réglage.

Pour exclure la réserve sanitaire, sélectionner le mode de fonctionnement *chauffage seulement*.

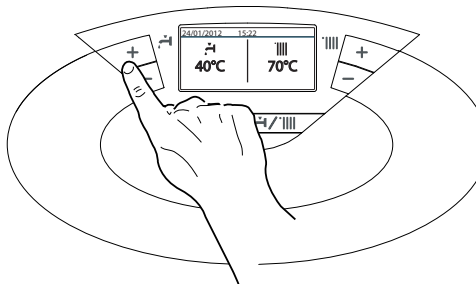

Domestic hot water temperature adjustment

with an external tank connected- option

It is possible to set the temperature of the domestic hot water by pressing the buttons **2** a temperature may be obtained which varies from 40°C to 60°C.

The value set previously will flash on the display.

To exclude the tank, select operating mode *Only Heating*.

Arrêt du chauffage

Pour arrêter le chauffage, appuyer sur la touche **MODE 9**. Le symbole de l'afficheur disparaît. Seule la fonction sanitaire reste active. Les chiffres indiquent la température de consigne sanitaire.

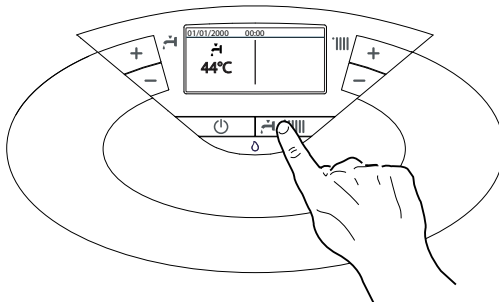

Switching off the heating

To switch off the heating, press the **MODE button 9**; the heating operation symbol 'III' will disappear from the display.

The boiler remains active only for the production of domestic hot water, indicating the set temperature.

Procédure d'arrêt de la chaudière

Pour éteindre la chaudière, appuyer sur la touche **ON/OFF**.

La fonction antigel est active.

IMPORTANT!

Pour éteindre complètement la chaudière, placer l'interrupteur électrique extérieur sur OFF. Fermer le robinet du gaz.

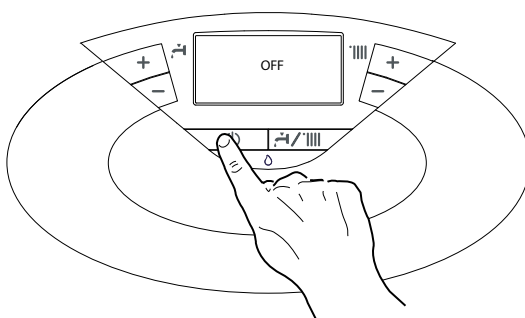

Switching off the boiler

To switch off the boiler press the **ON/OFF button** ⏻, the display will switch off.

The Anti-frost Function is already active.

ATTENTION!!

Switch off the boiler completely by switching the external electrical switch to the OFF position. Shut off the gas valve.

Fonction COMFORT

Il est possible d'augmenter le confort dans la distribution d'eau sanitaire grâce à la fonction COMFORT. L'échangeur secondaire (ou la réserve sanitaire) est maintenu en température pendant les périodes d'inactivité, afin de réduire le temps d'attente d'eau chaude lors d'un puisage.

Pour activer la fonction Confort procédez comme suit:

- appuyer la touche Ok pour accéder au MENU USAGER
- appuyer la touche OK pour accéder au MENU
- tourner l'encodeur et sélectionner "Réglages ECS"
- appuyer la touche OK
- tourner l'encodeur pour sélectionner Fonction COMFORT
- appuyer la touche OK, l'écran affiche :
Désactivée (réglage d'usine)
Temporisée (activé pour 30 minutes après un puisage sanitaire)
Toujours active
- tourner l'encodeur pour sélectionner le mode choisi, par exemple: Toujours active
- appuyer la touche OK pour activer la fonction, l'écran affiche "Fonction COMFORT Toujours active"

Lorsque la fonction est active, l'afficheur indique COMFORT

COMFORT Function

The boiler allows the 'comfort' level for the output of domestic hot water to be increased through the "COMFORT" function. This function keeps the *external tank* warm during the periods in which the boiler is inactive.

To activate the Comfort function proceed as follows:

- press the Ok button to access to the User's Menu
- press the OK button to access to the Complete Menu
- turn the encoder to select "D.H.W. Settings"
- press the OK button to access to the sub-menu
- turn the encoder to select Comfort
- press the OK button, the display shows
Disabled (Factory setting)
Time based (Comfort function Active for 30 minutes after a D.H.W. request)
Always active
- turn the encoder to select the required comfort working mode, example: Always active
- press the OK button, the display shows
Comfort function set to Always active

When the function is enabled the text COMFORT appears on the display.

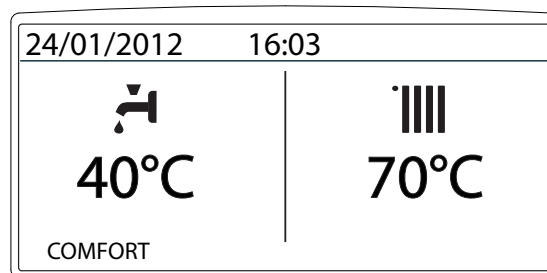

Conditions d'arrêt de sécurité de l'appareil

La chaudière est sécurisée grâce à des contrôles internes réalisés par la carte électronique, qui placent la chaudière en arrêt lorsqu'un dysfonctionnement apparaît. Un code clignote alors sur l'afficheur à l'emplacement, indiquant la cause qui a généré l'arrêt. Dans certains cas, un commentaire accompagne le code. Il en existe plusieurs types :

Arrêt de sécurité

C'est un arrêt "volatile", c'est-à-dire qu'il est automatiquement éliminé lorsque le défaut disparaît. L'écran affiche le code et la description de l'erreur. **"Anomalie 110 - Défaut sonde sortie échangeur princ."**



D'autre part dans la plupart des cas, dès que la cause de l'arrêt disparaît, l'appareil redémarre et reprend un fonctionnement normal. Si la chaudière signale encore un arrêt de sécurité, l'éteindre. Tourner l'interrupteur électrique externe sur OFF, fermer le robinet de gaz et contacter un technicien qualifié.

Arrêt de sécurité par manque d'eau

En cas de pression de l'eau insuffisante dans le circuit chauffage, la chaudière se place en arrêt de sécurité. L'écran affiche: **"Anomalie 108 - Remplissage circuit chauffage demandé"**

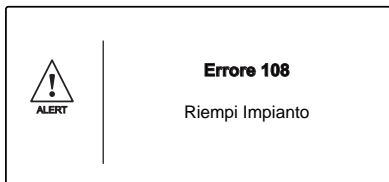

Pour redémarrer le système il faut rajouter de l'eau à l'aide du robinet de l'installation. En cas de demandes de rajout trop fréquentes, éteignez la chaudière, placez l'interrupteur électrique extérieur sur OFF, fermez le robinet du gaz et appelez un professionnel du secteur pour vérifier s'il n'y a pas par hasard des fuites d'eau.

Arrêt verrouillé

C'est un arrêt "non volatile", cela signifie que ce défaut est automatiquement bloquant. L'écran affiche le code et la description de l'erreur. Dans le cas où la chaudière ne repart pas automatiquement, il est possible de la débloquent en appuyant sur la touche **Reset**. L'écran affiche: **"Réinitialisation en cours"** et à suivre **"Anomalie résolue"**. Après plusieurs tentatives de blocage, si le problème se répète, il est nécessaire de faire intervenir un technicien qualifié.

Appliance shut-off conditions

The boiler is protected from malfunctions by means of internal checks performed by the electronic P.C.B., which stops the boiler from operating if necessary. In the event of the boiler being shut off in this manner, a code appears on the control panel display which refers to the type of shut-off and the reason behind it. Two types of shut-off may occur:

Safety shut-off

This type of error is "volatile", which means that the boiler starts up again automatically as soon as the problem which caused the shut-off is removed. The display shows the code and the error description. **"Fault 110 - Send Probe Damaged"**

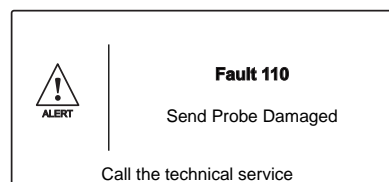

In fact, soon as the cause of the shut-off disappears, the boiler starts up again and continues to operate normally. If the boiler still indicates a safety shut-off, switch it off. Make sure the external electric switch is in the OFF position, shut off the gas valve and contact a qualified technician.

Safety shut-off due to insufficient water pressure

In caso di insufficiente pressione dell'acqua nel circuito riscaldamento la caldaia segnala un arresto di sicurezza. The display shows **"Fault 108 - Filling Needed"**.

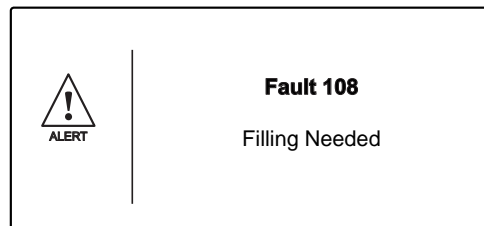

The system may be restarted, re-balancing the value, by using the filling valve. If the re-balancing request is performed on a frequent basis, switch the boiler off, bring the external electric switch to the OFF position, shut off the gas valve and contact a qualified technician to check for any leaks of water.

Operation shutdown

This type of error is "non-volatile", which means that it is not removed automatically. The display shows the code and the error description. To restore normal operation press the **Reset** button on the control panel. The display shows **"Reset in progress"** and then **"Fault solved"**. If the problem manifests itself again after several attempts to reset the appliance, contact a qualified technician.

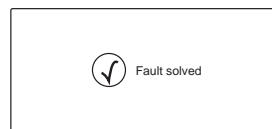
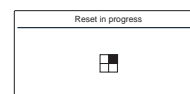
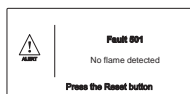
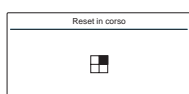
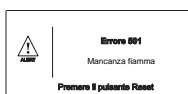

IMPORTANT

Si le blocage se répète trop fréquemment, faites intervenir le Centre d'Assistance Technique autorisé. Pour des raisons de sécurité, la chaudière ne permettra que 5 tentatives au maximum de déverrouillage en 15 minutes (pressions sur la touche **Reset**).

Important

If this shutdown occurs frequently, contact an authorised Technical Service Centre for assistance. For safety reasons, the boiler will permit a maximum of 5 resets in 15 minutes (5 presses of the RESET button); at the 6th attempt within this 15-minute period the boiler will shut down and may only be operated again after the electricity supply has been disconnected. If the shutdown is occasional or an isolated event, this is not a problem.

Tableau des différentes causes de verrouillage**Operation shutdown error table**

Description	Afficher	Display	Description
Surchauffe		101	Overheating
Absence de flamme		501	No flame detection
Anomalie débit chauffage		103	Flow Check Failed
		104	
		105	
		106	
		107	
Remplissage circuit chauffage demandé		108	Filling Needed
Problème de carte électronique		305	PCB Fault
Problème de carte électronique		306	PCB Fault
Problème de carte électronique		307	PCB Fault

Fonction Hors gel

La chaudière est équipée d'un dispositif qui contrôle la température de sortie d'échangeur telle que si la température descend sous les 8°C, il démarre la pompe (circulation dans installation de chauffage) pour 2 minutes. Après les deux minutes de circulation :

a) si la température est d'au moins 8°C la pompe s'arrête,

b) si la température est entre 4°C et 8°C, la circulation continue 2 minutes de plus,

c) si la température est inférieure à 4°, le brûleur s'allume en chauffage à la puissance minimale jusqu'à ce que la température de sortie atteigne 33°C. Le brûleur s'éteint alors et la pompe continue à fonctionner encore deux autres minutes.

La fonction Hors-gel ne peut fonctionner correctement que si :

- la pression de l'installation est correcte,
- la chaudière est alimentée électriquement,
- la chaudière est alimentée en gaz.

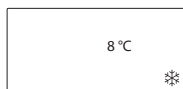
**Anti-frost Device.**

The anti-frost function acts on the central heating flow temperature probe, independently from other regulations, when the electrical supply is turned on.

If the primary circuit temperature falls below 8°C the pump will run for 2 minutes.

After the two minutes of circulation (fixed) the boiler will check the following:

a) if the central heating flow temperature is > 8°C, the pump stops;

b) if the central heating flow temperature is between 4 and 8°C, the pump will run for another two minutes;

c) if the central heating flow temperature is < 4°C, the burner will fire (heating position) at minimum power until the temperature reaches 33°C, the burner will go out and the pump will continue to run for two minutes.

If the flow temperature remains between 4-8°C the pump will continue to run for two minutes for a maximum of 10 times unless a temperature above 8°C is detected in the central heating flow, after this the burner will fire. If lockout is caused by overheat the burner is kept OFF.

The anti-frost device activates only when (with the boiler operating correctly):

- the system pressure is correct;
- the boiler is electrically powered;
- there is a supply of gas.

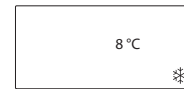

Réglages utilisateur

Appuyer sur la touche Ok pour accéder au Menu utilisateur.

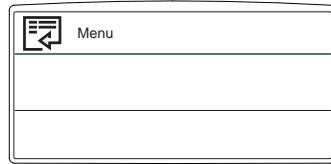

Pour accéder au menu ou sous-menu, appuyer sur le bouton OK.
 Pour se déplacer dans le menu ou sous-menu tournez l'encodeur.
 Pour modifier une valeur de réglage, tournez l'encodeur.
 Pour mémoriser, appuyez sur le bouton OK.
 Pour sortir ou retourner, appuyez sur la touche ESC.

L'accès et la modification des divers paramètres sont effectués grâce à la touche OK et l'encodeur (voir fig. cidessous).

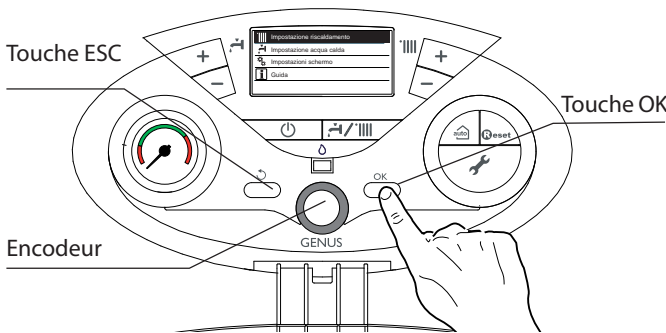

Réglage de la langue de l'afficheur

Le réglage de la langue est effectué dans le menu Usager, procéder comme suit:

- appuyer sur la touche Ok, l'écran affiche Menu
- appuyer sur la touche Ok, pour accéder au Menu
- tourner l'endoreur pour sélectionner "Langue, date et écran"
- appuyer sur la touche Ok pour accéder aux sous-menu
- appuyer sur la touche Ok pour accéder au sou-smenu "Langue"
- tourner l'endoreur pour sélectionner "Français"
- appuyer sur la touche Ok, l'écran affiche "Langue sélectionnée: Français"
- appuyer sur la touche Esc pour sortir du menu.

Réglage de la date et de l'heure

Le réglage de la date et de l'heure est effectué dans le menu Usager

- appuyer sur la touche Ok, l'écran affiche Menu
- appuyer sur la touche Ok, pour accéder au Menu
- tourner l'endoreur pour sélectionner "Langue, date et écran"
- appuyer sur la touche Ok pour accéder aux sous-menu
- tourner l'endoreur pour sélectionner le sotto-menu "Date et heure"
- appuyer sur la touche Ok pour accéder au sous-menu
- appuyer sur la touche Ok pour modifier le jour (clignotant)
- tourner l'encodeur pour régler le jour
- appuyer sur la touche Ok pour confirmer
- tourner l'endoreur pour sélectionner le mois
- appuyer sur la touche Ok pour modifier le mois (clignotant)
- tourner l'encodeur pour régler le mois
- appuyer sur la touche Ok pour confirmer
- tourner l'endoreur pour sélectionner l'année (clignotant)
- appuyer sur la touche Ok pour modifier l'année
- tourner l'encodeur pour régler l'année
- appuyer sur la touche Ok pour confirmer
- tourner l'endoreur pour sélectionner l'heure
- appuyer sur la touche Ok pour modifier l'heure (clignotant)
- tourner l'encodeur pour régler l'heure
- appuyer sur la touche Ok pour confirmer
- tourner l'endoreur pour sélectionner les minutes
- appuyer sur la touche Ok pour modifier les minutes (clignotant)
- tourner l'encodeur pour régler les minutes
- appuyer sur la touche Ok pour confirmer
- appuyer sur la touche Esc pour sortir du menu.

User Settings

To access to the User's settings press the OK button, the display shows:

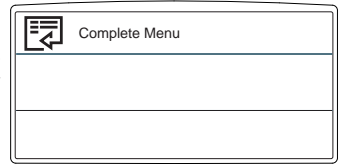

Press the OK button to access the menu and the sub-menu.
 Turn the encoder to navigate into the menu and the sub-menu.
 Turn the encoder to change the setting of the parameters.
 Press the OK button to save the new settings.
 Press the ESC button to exit until the normal display screen is restored.

The various parameters can be accessed and modified using the OK button and the encoder (see fig. below).

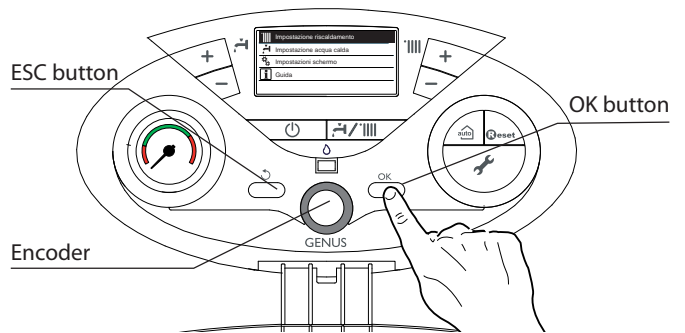

Set Language display



To set the Display Language, access the User's Menus and proceed as follows:

- press the OK button, the display show Complete Menu
- press the OK button, to access the Complete Menu
- turn the econdor to select "Screen settings"
- press the OK button, to access the sub-menus
- press the OK button to access the sub-menu "Language"
- press the OK button to select "English" the dispaly show "Selected language English"
- press the ESC button to exit the menu.

Set the time and date

To set the Time and Date , access the User's Menus and proceed as follows:

- press the OK button, the display show Complete Menu
- press the OK button, to access the Complete Menu
- turn the encoder to select "Screen settings"
- press the OK button, to access to the Screen settings
- turn the encoder to select "Time and Date"
- press the OK button, to access the sub-menus
- press the OK button to enable to set the day (the number flashes)
- turn the encoder to set the day
- press the OK button to confirm
- turn the encoder to select the month
- press the OK button to enable to set the month (the number flashes)
- turn the encoder to set the month
- press the OK button to confirm
- turn the encoder to select the year
- press the OK button to enable to set the year (the number flashes)
- turn the encoder to set the year
- press the OK button to confirm
- turn the encoder to select the hour
- press the OK button to enable to set the hour (the number flashes)
- turn the encoder to set the hour
- press the OK button to confirm
- turn the encoder to select the minutes
- press the OK button to enable to set the minutes (the number flashes)
- turn the encoder to set the minutes
- press the OK button to confirm
- press the ESC button to exit the menu.

Usager - MENU COMPLET		User's - COMPLETE MENU			
	Réglages chauffage <i>Central Heating Settings</i>	Température départ chauffage <i>C.H. Setpoint temperature</i>	Température départ zone 1 <i>Set flow temperature Zone 1</i>	Réglable du panneau de commande touches 12 <i>Adjust on the control panel - buttons 12</i>	
			Température départ zone 2 <i>Set flow temperature Zone 2</i>	Activé seulement avec dispositif Modules Zone <i>Active only with Multi-zone module</i>	
			Température départ zone 3 <i>Set flow temperature Zone 3</i>	Activé seulement avec dispositif Modules Zone <i>Active only with Multi-zone module</i>	
	Réglages ECS <i>Domestic Hot Water settings</i>	Température COMFORT ECS <i>D.H.W. Setpoint temperature</i>		Adjust on the control panel - buttons 1 Réglable du panneau de commande touches 1	
		Fonction COMFORT <i>Comfort function</i>	Désactivée (réglage d'usine) <i>Disabled (factory setting)</i>	Tourner l'encodeur pour sélectionner la fonction et appuyer OK. L'écran affiche COMFORT - voir page 31 <i>Turn the encoder to select and press the OK button. The display shows COMFORT - see page 31</i>	
			Temporisée <i>Time based</i>		
			Toujours active <i>Always active</i>		
	Langue, date et écran <i>Screen Settings</i>	Langue <i>Language</i>	Tourner l'encodeur pour sélectionner la langue et appuyer OK. <i>Turn the encoder to select the language and press the OK button</i>		
		Date et heure <i>Time and Date</i>	Voir paragraphe Réglage de la date et de l'heure - page 34 <i>See paragraph Set time and date - page 34</i>		
		Ecran d'accueil <i>Home screen</i>	Chaudière (basique) (Réglage d'usine) <i>Boiler base (factory setting)</i>	Tourner l'encodeur pour sélectionner et appuyer OK	
			Chaudière (complet) <i>Boiler complete</i>	<i>Turn the encoder to select and press OK button</i>	
		Contraste <i>Brightness in standby</i>	Tourner l'encodeur et appuyer OK <i>Turn the encoder and press Ok button</i>		
		Tempo. rétro éclairage <i>Backlight</i>	Tourner l'encodeur pour sélectionner les minutes et appuyer OK <i>Turn the encoder to select the time (minutes) and press OK button</i>		
		Tempo retour écran d'accueil <i>Home screen timing</i>	Tourner l'encodeur pour sélectionner les minutes et appuyer OK <i>Turn the encoder to select the time (minutes) and press OK button</i>		

Ecran d'accueil

- Réglage d'usine - Chaudière (basique)

- appuyer sur la touche Ok, l'écran affiche Menu
- appuyer sur la touche Ok, pour accéder au Menu
- tourner l'endoreur pour sélectionner "Langue, date et écran"
- appuyer sur la touche Ok
- tourner l'endoreur pour sélectionner Ecran d'accueil
- appuyer sur la touche Ok
- tourner l'endoreur pour sélectionner Chaudière (complet)
- appuyer sur la touche Ok pour confirmer
- appuyer sur la touche Esc pour sortir du menu..

Home screen

- factory setting - Boiler base

To set the Home Screen , access to the User's Menus and proceed as follows:

- press the OK button, the display shows Complete Menu
- press the OK button, to access the Complete Menu
- turn the encoder to select "Screen Settings"
- press the OK button, to access the "Screen Settings"
- turn the encoder to select "Home screen"
- press the OK button, to access to the "Home screen"
- turn the encoder to select "Boiler complete"
- press the OK button to store the setting
- press the ESC button to exit the menu.

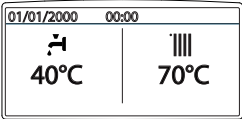
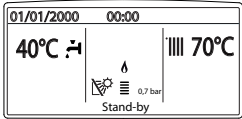
Chaudière (basique)	Chaudière (complet)
	
<p>en mode basique, l'écran affiche:</p> <ul style="list-style-type: none"> - Date et heure - mode de fonctionnement - température de réglage - Fonction COMFORT - Fonction AUTO 	<p>en mode complet, l'écran affiche:</p> <ul style="list-style-type: none"> - Date et heure - mode de fonctionnement - température de réglage - Fonction COMFORT - Fonction AUTO - Manomètre digital - Menu déroulant - Signalisation présence flamme - sonde solaire raccordé

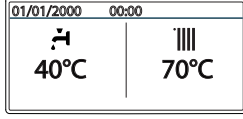
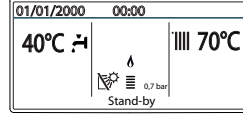
Boiler base	Boiler complete
	
<p>In Boiler base configuration the display shows:</p> <ul style="list-style-type: none"> - time and date - the set operating mode - the set temperature - Comfort Function - Auto Function 	<p>In Boiler complete configuration the display shows:</p> <ul style="list-style-type: none"> - time and date - the set operating mode - the set temperature - Comfort Function - Auto Function - digital pressure gauge - text displaying operation as information - Flame detected with indication of power used or indication - solar temp. probe connected

Touche Auto - Activation de la Thermorégulation

L'activation de la thermorégulation par la fonction AUTO permet d'optimiser le rendement de la chaudière en fonction des conditions ambiante et extérieure, tout en conservant une température optimale dans les émetteurs. Elle permet l'obtention d'un confort maximal, sans inutiles gaspillages d'argent et d'énergie.

Auto button - Temperature adjustment activation

The AUTO function enables boiler operation to be adapted to environmental conditions and to the type of system it is installed on.

Comfortable temperature is reached inside the room in the quickest way possible, without wasting money, energy or efficiency, while substantially reducing the amount of wear experienced by the components.

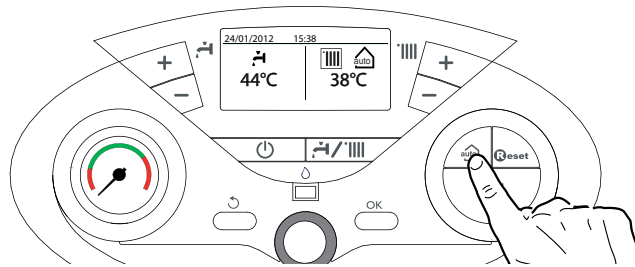

Avant d'activer cette fonction, il est nécessaire de contacter notre technicien qualifié ou notre Service d'Assistance Technique agréé qui vous informera sur les dispositifs nécessaires à son fonctionnement et configurera la chaudière en fonction de votre installation.

En effet, en utilisation standard, la température de l'eau dans le circuit de chauffage est généralement établie à une valeur élevée (70-80°C) en garantissant un chauffage efficace, pendant les journées les plus froides de l'hiver, mais en se révélant excessive durant les journées plus douces des saisons automnales et printanières. Cela provoque souvent des élévations de température ambiante par inertie après la coupure du thermostat d'ambiance, entraînant de conséquents gaspillages d'énergie et des sensations d'inconfort. La nouvelle fonction AUTO calcule le meilleur régime de fonctionnement pour la chaudière et adapte en permanence la température du circuit chauffage en fonction de votre installation, des conditions ambiantes et extérieures, et de votre demande.

Your installer will advise you on the devices connectable to the boiler and will program it according to the system.

In normal boilers the water temperature inside the heating elements is usually set to a high value (70-80°C), thereby ensuring effective heating during the few really cold winter days. It then becomes excessive on less cold days (of which there are many) more typical of the autumn and winter seasons. This leads to excessive room heating after the thermostat has been switched off, resulting in energy waste and uncomfortable conditions inside the room.

The AUTO function "takes control" of the boiler and selects the best operating regime based on environmental conditions, external devices connected to the boiler and the performance required. It constantly decides at which power level to operate based on the environmental conditions and the room temperature required.

Changement de gaz

Ces appareils sont prévus pour fonctionner soit au gaz naturel soit au gaz propane. Le changement de gaz doit être effectué par un professionnel qualifié.

Change of gas type

Our boilers are designed to function either with Natural Gas (methane) or L.P.G. gas. If you need to change from one gas to the other, one of our Authorised Service Centres must be contacted to convert the appliance.

Entretien

L'entretien est obligatoire et indispensable pour assurer la sécurité, le bon fonctionnement et la durée de vie de la chaudière. Il doit être réalisé tous les ans conformément à la réglementation.

Maintenance

Schedule an annual maintenance check-up for the boiler with a competent person.

Correct maintenance always results in savings in the cost of running the system.

Failure to arrange an annual service for the appliance will invalidate the second year of the manufacturers guarantee.

Ariston Thermo SpA

Viale A. Merloni, 45
60044 Fabriano (AN)

www.aristonthermo.it

info.it@aristonthermo.com

Servizio clienti 199 111 222

Costo della chiamata al telefono fisso: 0,143 Euro al minuto in fascia oraria intera e 0,056 Euro in fascia oraria ridotta (IVA inclusa)

Ariston Thermo España S.L.

Parc de Sant Cugat Nord

Plaza Xavier Cugat nº 2, Edificio A, 2º

08174 Sant Cugat del Vallès (Barcelona)

www.ariston.com/es

info.es@ariston.com

TELÉFONO ATENCIÓN CLIENTE

902 89 81 81

Ariston Thermo Portugal Equipamentos

Termodomesticos, Sociedade unipessoal, Lda

Zona Industrial da Abrunheira

Sintra Business Park

Edifício 1 – Escritório 1K

2710-089 Sintra

Fax: 0035 1219616127

tecnico.pt@aristonthermo.com

ATENÇÃO AO CLIENTE

21 960 5306